

# Inspiron 24

## 5000 Series



# Manual Servis

Model Komputer: Inspiron 24-5459  
Model Resmi: W12C  
Tipe Resmi: W12C004



# Catatan, perhatian, dan peringatan

---

-  **CATATAN:** CATATAN menunjukkan informasi penting yang akan membantu Anda menggunakan komputer lebih baik lagi.
  -  **PERHATIAN:** PERHATIAN menunjukkan kemungkinan terjadinya kerusakan pada perangkat keras atau hilangnya data, dan memberitahu Anda mengenai cara menghindari masalah tersebut.
  -  **PERINGATAN:** PERINGATAN menunjukkan potensi kerusakan harta benda, cedera pribadi, atau kematian
- 

**Copyright © 2015 Dell Inc. Hak cipta dilindungi undang-undang.** Produk ini dilindungi oleh undang-undang hak cipta dan hak atas kekayaan intelektual di AS dan internasional. Dell™ dan logo Dell merupakan merek dagang dari Dell Inc. di Amerika Serikat dan/atau yurisdiksi lain. Seluruh merek dan nama lainnya yang disebutkan di sini dapat merupakan merek dagang perusahaannya masing-masing.

2015 - 08

Rev. A00

# Daftar Isi

<b>Sebelum mengerjakan bagian dalam komputer.....</b>	<b>9</b>
Persiapan .....	9
Petunjuk keselamatan.....	10
Alat bantu yang direkomendasikan.....	11
<b>Setelah mengerjakan bagian dalam komputer.....</b>	<b>12</b>
<b>Ikhtisar teknis.....</b>	<b>13</b>
Tampilan bagian dalam komputer.....	13
Komponen Board Sistem.....	14
<b>Melepaskan dudukan.....</b>	<b>16</b>
Prosedur.....	16
<b>Memasang kembali dudukan.....</b>	<b>18</b>
Prosedur.....	18
<b>Melepaskan penutup belakang.....</b>	<b>19</b>
Langkah-langkah sebelumnya.....	19
Prosedur.....	19
<b>Memasang kembali penutup belakang.....</b>	<b>20</b>
Prosedur.....	20
Langkah-langkah berikutnya.....	20
<b>Melepaskan drive optik.....</b>	<b>21</b>
Langkah-langkah sebelumnya.....	21
Prosedur.....	21

<b>Memasang kembali drive optik.....</b>	<b>24</b>
Prosedur.....	24
Langkah-langkah berikutnya.....	24
<b>Melepaskan hard disk.....</b>	<b>25</b>
Langkah-langkah sebelumnya.....	25
Prosedur.....	25
<b>Memasang kembali hard disk.....</b>	<b>28</b>
Prosedur.....	28
Langkah-langkah berikutnya.....	28
<b>Melepaskan modul memori.....</b>	<b>29</b>
Langkah-langkah sebelumnya.....	29
Prosedur.....	29
<b>Memasang kembali modul memori.....</b>	<b>31</b>
Prosedur.....	31
Langkah-langkah berikutnya.....	32
<b>Melepaskan kartu nirkabel.....</b>	<b>33</b>
Langkah-langkah sebelumnya.....	33
Prosedur.....	33
<b>Memasang kembali kartu nirkabel.....</b>	<b>35</b>
Prosedur.....	35
Langkah-langkah berikutnya.....	36
<b>Melepaskan unit pendingin.....</b>	<b>37</b>
Langkah-langkah sebelumnya.....	37
Prosedur.....	37

<b>Memasang kembali unit pendingin.....</b>	<b>39</b>
Prosedur.....	39
Langkah-langkah berikutnya.....	39
<b>Melepaskan kipas.....</b>	<b>40</b>
Langkah-langkah sebelumnya.....	40
Prosedur.....	40
<b>Memasang kembali kipas.....</b>	<b>42</b>
Prosedur.....	42
Langkah-langkah berikutnya.....	42
<b>Melepaskan baterai sel berbentuk koin.....</b>	<b>43</b>
Langkah-langkah sebelumnya.....	43
Prosedur.....	43
<b>Memasang kembali baterai sel berbentuk koin.....</b>	<b>45</b>
Prosedur.....	45
Langkah-langkah berikutnya.....	45
<b>Melepaskan Prosesor.....</b>	<b>46</b>
Langkah-langkah sebelumnya.....	46
Prosedur.....	46
<b>Memasang kembali prosesor.....</b>	<b>48</b>
Prosedur.....	48
Langkah-langkah berikutnya.....	49
<b>Melepaskan mikrofon.....</b>	<b>50</b>
Langkah-langkah sebelumnya.....	50
Prosedur.....	50

<b>Memasang kembali mikrofon.....</b>	<b>52</b>
Prosedur.....	52
Langkah-langkah berikutnya.....	52
<b>Melepaskan kamera.....</b>	<b>53</b>
Langkah-langkah sebelumnya.....	53
Prosedur.....	53
<b>Memasang kembali kamera.....</b>	<b>55</b>
Prosedur.....	55
Langkah-langkah berikutnya.....	55
<b>Melepaskan board sistem.....</b>	<b>56</b>
Langkah-langkah sebelumnya.....	56
Prosedur.....	57
<b>Memasang kembali board sistem.....</b>	<b>60</b>
Prosedur.....	60
Langkah-langkah berikutnya.....	61
<b>Melepaskan bracket pemasangan VESA.....</b>	<b>62</b>
Langkah-langkah sebelumnya.....	62
Prosedur.....	62
<b>Memasang kembali bracket pemasangan VESA.....</b>	<b>64</b>
Prosedur.....	64
Langkah-langkah berikutnya.....	64
<b>Melepaskan penutup speaker.....</b>	<b>65</b>
Langkah-langkah sebelumnya.....	65
Prosedur.....	65

<b>Memasang kembali penutup speaker.....</b>	<b>67</b>
Prosedur.....	67
Langkah-langkah berikutnya.....	67
<b>Melepaskan speaker.....</b>	<b>68</b>
Langkah-langkah sebelumnya.....	68
Prosedur.....	68
<b>Memasang kembali speaker.....</b>	<b>70</b>
Prosedur.....	70
Langkah-langkah berikutnya.....	70
<b>Melepaskan board tombol kontrol.....</b>	<b>71</b>
Langkah-langkah sebelumnya.....	71
Prosedur.....	71
<b>Memasang kembali board tombol kontrol.....</b>	<b>73</b>
Prosedur.....	73
Langkah-langkah berikutnya.....	73
<b>Melepaskan penutup tengah.....</b>	<b>74</b>
Langkah-langkah sebelumnya.....	74
Prosedur.....	74
<b>Memasang kembali penutup tengah.....</b>	<b>79</b>
Prosedur.....	79
Langkah-langkah berikutnya.....	79
<b>Melepaskan kaki karet.....</b>	<b>81</b>
Langkah-langkah sebelumnya.....	81
Prosedur.....	81

<b>Memasang kembali kaki karet.....</b>	<b>83</b>
Prosedur.....	83
Langkah-langkah berikutnya.....	83
<b>Melepaskan unit display.....</b>	<b>84</b>
Langkah-langkah sebelumnya.....	84
Prosedur.....	84
<b>Memasang kembali unit display.....</b>	<b>86</b>
Prosedur.....	86
Langkah-langkah berikutnya.....	86
<b>Menghapus Sandi yang Terlupakan.....</b>	<b>87</b>
Prosedur.....	87
<b>Menghapus Pengaturan CMOS.....</b>	<b>90</b>
Langkah-langkah sebelumnya.....	90
Prosedur.....	90
Langkah-langkah berikutnya.....	91
<b>Menjalankan Flashing BIOS.....</b>	<b>92</b>
<b>Mendapatkan bantuan dan menghubungi Dell.....</b>	<b>93</b>
Sumber daya bantuan mandiri.....	93
Menghubungi Dell.....	94





# Sebelum mengerjakan bagian dalam komputer

---

 **PERHATIAN:** Untuk mencegah kerusakan, tangani semua komponen dan kartu dengan memegang bagian tepinya dan jangan sentuh pin serta bidang kontak.

 **CATATAN:** Gambar di dalam dokumen ini mungkin berbeda dengan komputer Anda bergantung pada konfigurasi yang Anda pesan.

## Persiapan

- 1 Simpan dan tutup semua file yang terbuka, lalu keluar dari semua aplikasi yang terbuka.
- 2 Matikan komputer Anda.
  - Windows 10: Klik atau ketuk **Mulai** →  **Matikan** → **Daya**.
  - Windows 8.1: Pada layar **Mulai**, klik atau ketuk ikon daya  → **Matikan**.
  - Windows 7: Klik atau ketuk **Mulai** → **Matikan** .

 **CATATAN:** Jika menggunakan sistem operasi lain, lihat dokumentasi sistem operasi Anda untuk petunjuk penonaktifan.







- 3 Lepaskan komputer dan semua perangkat yang terpasang dari stopkontak.
- 4 Lepaskan sambungan semua kabel seperti kabel telepon, kabel jaringan dan sebagainya, dari komputer Anda.
- 5 Lepaskan sambungan semua perangkat dan periferal yang terpasang, seperti keyboard, mouse, monitor, dan sebagainya, dari komputer Anda.
- 6 Lepaskan semua kartu media dan cakram optik dari komputer Anda, jika ada.
- 7 Setelah komputer dicabut kabelnya, tekan dan tahan tombol daya selama sekitar 5 detik untuk membumikan board sistem.

 **PERHATIAN:** Letakkan komputer pada permukaan yang datar, lunak dan bersih untuk menghindari goresan pada display.

- 8 Letakkan komputer menghadap ke bawah.

# Petunjuk keselamatan

Gunakan panduan keselamatan berikut untuk melindungi komputer dari kemungkinan kerusakan dan memastikan keselamatan diri Anda.

-  **PERINGATAN:** Sebelum mengerjakan bagian dalam komputer, bacalah informasi keselamatan yang dikirimkan bersama komputer Anda. Untuk informasi praktik terbaik tentang keselamatan, lihat halaman depan Kepatuhan Regulatori di [www.dell.com/regulatory\\_compliance](http://www.dell.com/regulatory_compliance).
-  **PERINGATAN:** Lepaskan sambungan semua sumber daya sebelum membuka penutup komputer atau panel. Setelah Anda selesai mengerjakan bagian dalam komputer, pasang kembali semua penutup, panel, dan sekrup sebelum menyambungkannya ke sumber daya.
-  **PERHATIAN:** Untuk mencegah kerusakan pada komputer, pastikan permukaan tempat Anda bekerja telah bersih dan rata.
-  **PERHATIAN:** Untuk mencegah kerusakan, tangani semua komponen dan kartu dengan memegang bagian tepinya dan jangan sentuh pin serta bidang kontak.
-  **PERHATIAN:** Anda hanya melakukan pemecahan masalah dan perbaikan sesuai dengan yang diizinkan atau diarahkan oleh tim bantuan teknis Dell. Kerusakan karena melakukan servis yang tidak diizinkan oleh Dell tidak akan dicakup oleh garansi Anda. Lihat instruksi keselamatan yang dikirimkan bersama produk tersebut atau yang ada di [www.dell.com/regulatory\\_compliance](http://www.dell.com/regulatory_compliance).
-  **PERHATIAN:** Sebelum menyentuh apa pun di bagian dalam komputer, sentuh permukaan logam yang tidak dicat, seperti logam pada bagian belakang komputer. Saat bekerja, sentuh secara berkala permukaan logam yang tidak bercat untuk menghilangkan listrik statis, yang dapat mengganggu komponen internal.
-  **PERHATIAN:** Saat Anda melepaskan sambungan suatu kabel, tariklah pada konektornya atau tariklah tab penariknya, bukan kabelnya. Beberapa kabel memiliki konektor dengan tab pengunci atau sekrup yang harus Anda lepaskan sebelum melepaskan sambungan kabel. Saat menyambungkan kabel, pastikan bahwa port dan konektor sudah diarahkan dan disejajarkan dengan benar.



**PERHATIAN:** Tekan dan keluarkan setiap kartu yang terpasang dari pembaca kartu media.

## **Alat bantu yang direkomendasikan**

Prosedur dalam dokumen ini memerlukan alat bantu sebagai berikut:

- Obeng Phillips
- Pencungkil plastik

# Setelah mengerjakan bagian dalam komputer

---

 **PERHATIAN: Membiarkan sekrup yang lepas atau longgar di dalam komputer Anda dapat merusak parah komputer.**

- 1 Pasang kembali semua sekrup dan pastikan bahwa tidak ada sekrup yang tertinggal di dalam komputer Anda
- 2 Sambungkan setiap perangkat eksternal, periferal, dan kabel yang telah Anda lepaskan sebelum mengerjakan komputer.
- 3 Pasang kembali semua kartu media, disk, dan setiap komponen lain yang Anda lepaskan sebelum mengerjakan komputer Anda.
- 4 Sambungkan komputer dan semua perangkat yang terpasang ke stopkontak.
- 5 Nyalakan Komputer.

# Ikhtisar teknis

**⚠ PERINGATAN:** Sebelum mengerjakan bagian dalam komputer, bacalah informasi keselamatan yang dikirimkan bersama komputer Anda dan ikuti langkah-langkah di [Sebelum Mengerjakan Bagian Dalam Komputer](#). Setelah mengerjakan bagian dalam komputer Anda, ikuti instruksi di [Setelah Mengerjakan Bagian Dalam Komputer](#). Untuk praktik terbaik tentang keselamatan lainnya, lihat home page Kepatuhan Regulatori di [www.dell.com/regulatory\\_compliance](http://www.dell.com/regulatory_compliance).

## Tampilan bagian dalam komputer

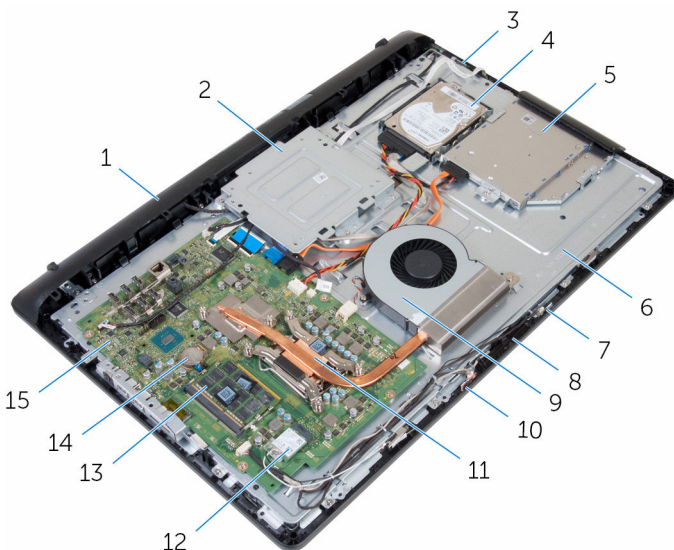

- |   |  |    |   |
|---|--|----|---|
| 1 | penutup speaker                          | 2  | bracket pemasangan VESA                 |
| 3 | board tombol kontrol                     | 4  | unit hard disk                          |
| 5 | unit drive optik                         | 6  | penutup tengah                          |
| 7 | mikrofon kanan (model layar sentuh saja) | 8  | kamera                                  |
| 9 | kipas                                    | 10 | mikrofon kiri (model layar sentuh saja) |

- |    |                |    |                            |
|----|----------------|----|----------------------------|
| 11 | unit pendingin | 12 | kartu nirkabel             |
| 13 | modul memori   | 14 | baterai sel berbentuk koin |
| 15 | board sistem   |    |                            |

## Komponen Board Sistem

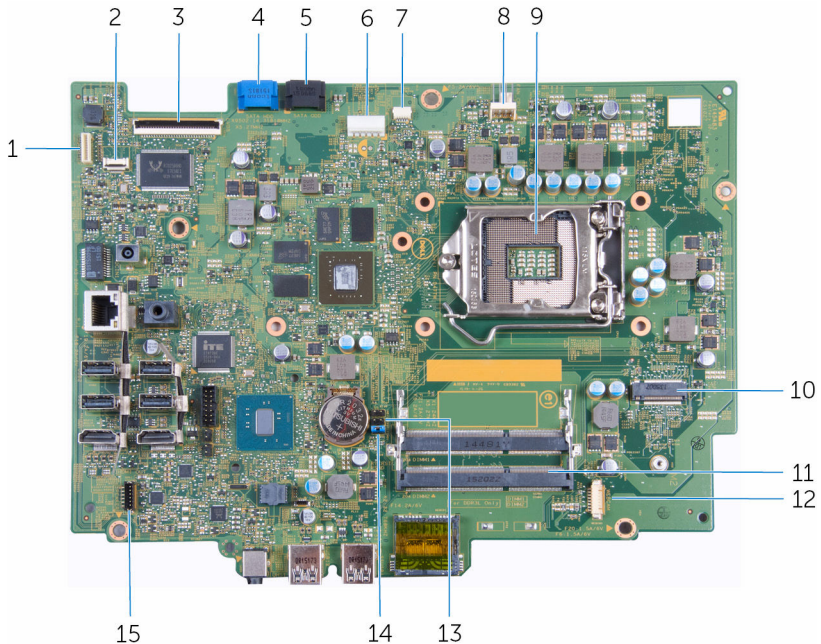

- |    |                                       |    |   |
|----|---------------------------------------|----|---|
| 1  | konektor kabel lampu belakang display | 2  | konektor kabel board tombol kontrol           |
| 3  | konektor kabel display                | 4  | konektor kabel data hard disk                 |
| 5  | konektor kabel data drive optik       | 6  | konektor kabel daya hard disk dan drive optik |
| 7  | konektor kabel board layar sentuh     | 8  | konektor kabel kipas                          |
| 9  | socket prosesor                       | 10 | slot kartu nirkabel                           |
| 11 | slot modul memori (2)                 | 12 | konektor kabel kamera dan mikrofon            |

13 jumper CMOS

14 jumper sandi

15 konektor kabel speaker

# Melepaskan dudukan

---

**⚠ PERINGATAN:** Sebelum mengerjakan bagian dalam komputer, bacalah informasi keselamatan yang dikirimkan bersama komputer Anda dan ikuti langkah-langkah di [Sebelum Mengerjakan Bagian Dalam Komputer](#). Setelah mengerjakan bagian dalam komputer Anda, ikuti instruksi di [Setelah Mengerjakan Bagian Dalam Komputer](#). Untuk praktik terbaik tentang keselamatan lainnya, lihat home page Kepatuhan Regulatori di [www.dell.com/regulatory\\_compliance](http://www.dell.com/regulatory_compliance).

## Prosedur

- 1 Dengan menggunakan pencungkil plastik, cungkil penutup dudukan dari penutup belakang.
- 2 Geser dan lepaskan penutup dudukan dari penutup belakang.

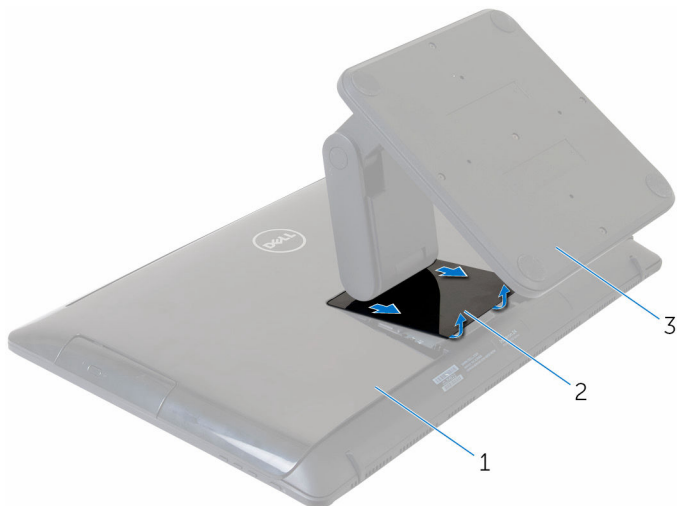

- |   |                  |   |                 |
|---|------------------|---|-----------------|
| 1 | penutup belakang | 2 | penutup dudukan |
| 3 | dudukan          |   |                 |

- 3 Lepaskan sekrup yang menahan dudukan ke penutup belakang.



4 Angkat dudukan dari penutup belakang.

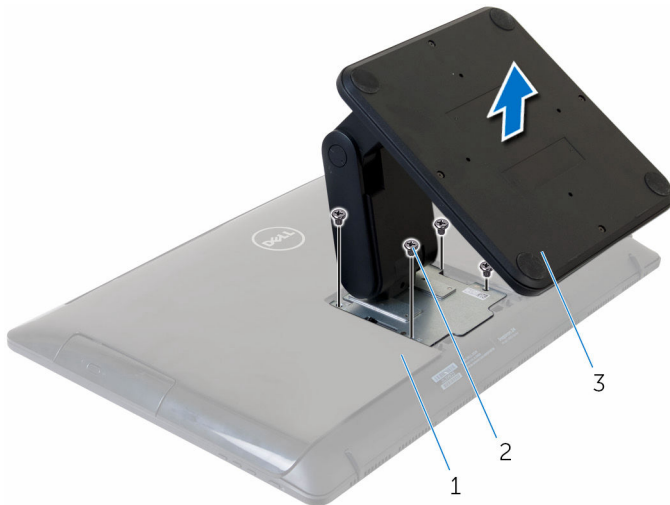

1 penutup belakang

2 sekrup (4)

3 dudukan

# Memasang kembali dudukan

---



**PERINGATAN:** Sebelum mengerjakan bagian dalam komputer, bacalah informasi keselamatan yang dikirimkan bersama komputer Anda dan ikuti langkah-langkah di [Sebelum Mengerjakan Bagian Dalam Komputer](#). Setelah mengerjakan bagian dalam komputer Anda, ikuti instruksi di [Setelah Mengerjakan Bagian Dalam Komputer](#). Untuk praktik terbaik tentang keselamatan lainnya, lihat home page Kepatuhan Regulatori di [www.dell.com/regulatory\\_compliance](http://www.dell.com/regulatory_compliance).

## Prosedur

- 1 Sejajarkan lubang sekrup pada bracket dudukan dengan lubang sekrup pada penutup belakang.
- 2 Pasang kembali sekrup yang menahan bracket dudukan ke penutup belakang.
- 3 Geser dan pasang kembali penutup dudukan tersebut ke bracket dudukan.

# Melepaskan penutup belakang

**⚠ PERINGATAN:** Sebelum mengerjakan bagian dalam komputer, bacalah informasi keselamatan yang dikirimkan bersama komputer Anda dan ikuti langkah-langkah di [Sebelum Mengerjakan Bagian Dalam Komputer](#). Setelah mengerjakan bagian dalam komputer Anda, ikuti instruksi di [Setelah Mengerjakan Bagian Dalam Komputer](#). Untuk praktik terbaik tentang keselamatan lainnya, lihat home page Kepatuhan Regulatori di [www.dell.com/regulatory\\_compliance](http://www.dell.com/regulatory_compliance).

## Langkah-langkah sebelumnya

Lepaskan [dudukan](#).

## Prosedur

**⚠ PERHATIAN:** Jangan lepaskan penutup komputer kecuali Anda perlu memasang aksesori internal untuk komputer.

- 1 Dengan menggunakan pencungkil plastik, cungkil penutup belakang dari unit display.
- 2 Angkat penutup belakang dari komputer.

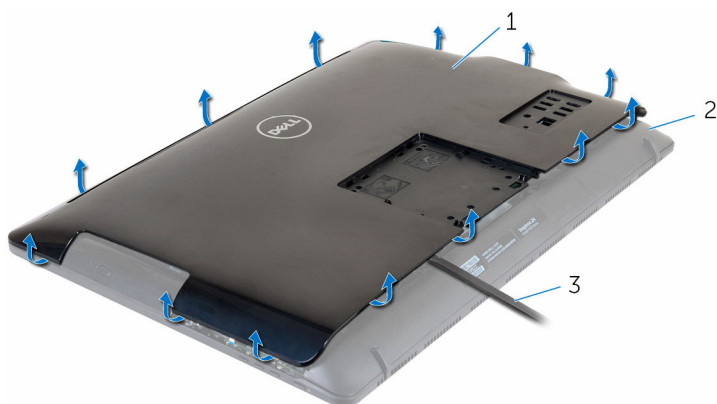

- 1 penutup belakang
- 3 pencungkil plastik

- 2 unit display

# Memasang kembali penutup belakang

---



**PERINGATAN:** Sebelum mengerjakan bagian dalam komputer, bacalah informasi keselamatan yang dikirimkan bersama komputer Anda dan ikuti langkah-langkah di [Sebelum Mengerjakan Bagian Dalam Komputer](#). Setelah mengerjakan bagian dalam komputer Anda, ikuti instruksi di [Setelah Mengerjakan Bagian Dalam Komputer](#). Untuk praktik terbaik tentang keselamatan lainnya, lihat home page Kepatuhan Regulatori di [www.dell.com/regulatory\\_compliance](http://www.dell.com/regulatory_compliance).

## Prosedur

Sejajarkan tab pada penutup belakang dengan slot pada unit display dan masukkan penutup belakang tersebut pada tempatnya.

## Langkah-langkah berikutnya

Pasang kembali [dudukan](#).

# Melepaskan drive optik

---



**PERINGATAN:** Sebelum mengerjakan bagian dalam komputer, bacalah informasi keselamatan yang dikirimkan bersama komputer Anda dan ikuti langkah-langkah di [Sebelum Mengerjakan Bagian Dalam Komputer](#). Setelah mengerjakan bagian dalam komputer Anda, ikuti instruksi di [Setelah Mengerjakan Bagian Dalam Komputer](#). Untuk praktik terbaik tentang keselamatan lainnya, lihat home page Kepatuhan Regulatori di [www.dell.com/regulatory\\_compliance](http://www.dell.com/regulatory_compliance).

## Langkah-langkah sebelumnya

- 1 Lepaskan [dudukan](#).
- 2 Lepaskan [penutup belakang](#).

## Prosedur

- 1 Lepaskan sambungan kabel drive optik dari drive optik.
- 2 Lepaskan sekrup yang menahan unit drive optik ke penutup tengah.

- 3** Geser unit drive optik keluar dari bay drive optik.

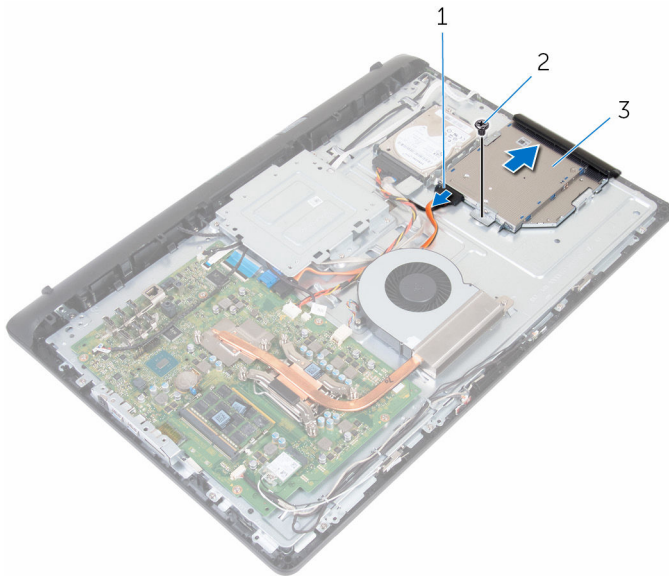

1 kabel drive optik

2 sekrup

3 unit drive optik

- 4** Tarik secara perlahan bezel drive optik dari drive optik.  
**5** Lepaskan sekrup yang menahan bracket drive optik ke drive optik.

6 Lepaskan bracket drive optik dari drive optik.

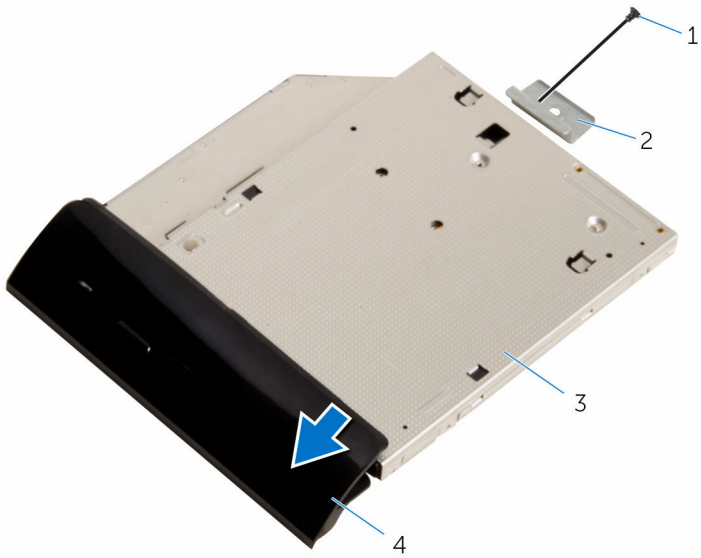

1 sekrup

3 drive optik

2 bracket drive optik

4 bezel drive optik

# Memasang kembali drive optik

---



**PERINGATAN:** Sebelum mengerjakan bagian dalam komputer, bacalah informasi keselamatan yang dikirimkan bersama komputer Anda dan ikuti langkah-langkah di [Sebelum Mengerjakan Bagian Dalam Komputer](#). Setelah mengerjakan bagian dalam komputer Anda, ikuti instruksi di [Setelah Mengerjakan Bagian Dalam Komputer](#). Untuk praktik terbaik tentang keselamatan lainnya, lihat home page Kepatuhan Regulatori di [www.dell.com/regulatory\\_compliance](http://www.dell.com/regulatory_compliance).

## Prosedur

- 1 Sejajarkan lubang sekrup pada bracket drive optik dengan lubang sekrup pada drive optik.
- 2 Pasang kembali sekrup yang menahan bracket drive optik ke drive optik.
- 3 Sejajarkan tab pada bezel drive optik dengan slot pada drive optik dan masukkan ke tempatnya masing-masing.
- 4 Geser unit drive optik ke dalam bay drive optik dan sejajarkan lubang sekrup pada bracket drive optik dengan lubang sekrup pada penutup tengah.
- 5 Pasang kembali sekrup yang menahan unit drive optik ke penutup tengah.
- 6 Sambungkan kabel drive optik ke unit hard disk.



## Langkah-langkah berikutnya

- 1 Pasang kembali [penutup belakang](#).
- 2 Pasang kembali [dudukan](#).



# Melepaskan hard disk

---

-  **PERINGATAN:** Sebelum mengerjakan bagian dalam komputer, bacalah informasi keselamatan yang dikirimkan bersama komputer Anda dan ikuti langkah-langkah di [Sebelum Mengerjakan Bagian Dalam Komputer](#). Setelah mengerjakan bagian dalam komputer Anda, ikuti instruksi di [Setelah Mengerjakan Bagian Dalam Komputer](#). Untuk praktik terbaik tentang keselamatan lainnya, lihat home page Kepatuhan Regulatori di [www.dell.com/regulatory\\_compliance](http://www.dell.com/regulatory_compliance).
-  **PERHATIAN:** Hard disk merupakan benda yang rapuh. Berhati-hatilah saat menangani hard disk.
-  **PERHATIAN:** Untuk menghindari kehilangan data, jangan melepaskan hard disk saat komputer sedang dalam kondisi tidur atau menyala.

## Langkah-langkah sebelumnya

- 1 Lepaskan [dudukan](#).
- 2 Lepaskan [penutup belakang](#).

## Prosedur

- 1 Lepaskan kabel hard disk dari hard disk.
- 2 Lepaskan sekrup yang menahan unit hard disk ke penutup tengah.

- 3** Geser dan angkat unit hard disk dari penutup tengah.

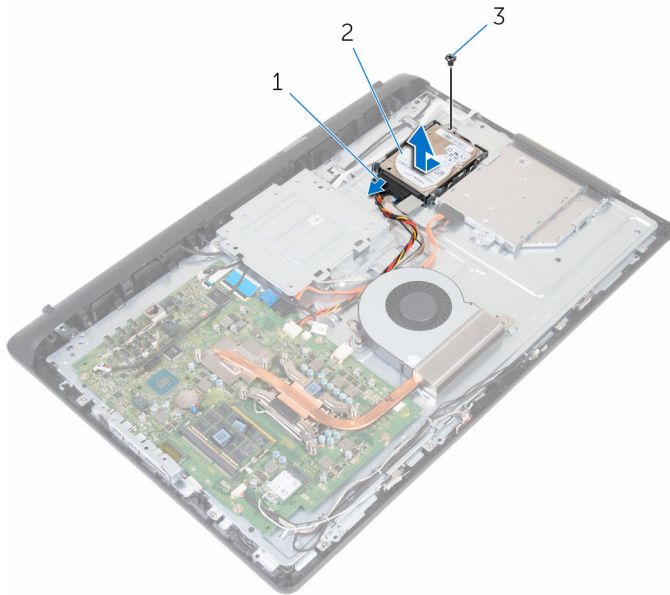

1 kabel hard disk

2 unit hard disk

3 sekrup

- 4** Lepaskan sekrup yang menahan bracket hard disk ke hard disk.

5 Lepaskan hard disk dari braket hard disk.

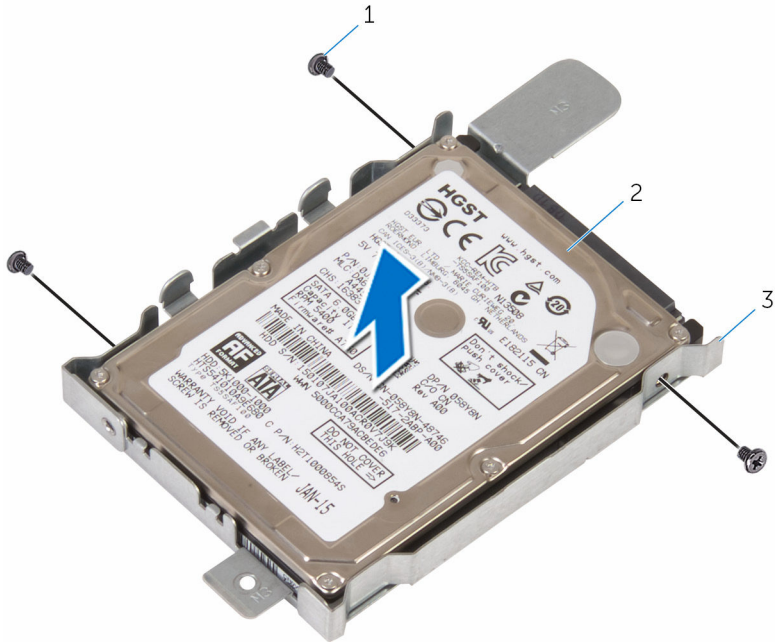

1 sekrup (3)

2 hard disk

3 bracket hard disk

# Memasang kembali hard disk

---

 **PERINGATAN:** Sebelum mengerjakan bagian dalam komputer, bacalah informasi keselamatan yang dikirimkan bersama komputer Anda dan ikuti langkah-langkah di [Sebelum Mengerjakan Bagian Dalam Komputer](#). Setelah mengerjakan bagian dalam komputer Anda, ikuti instruksi di [Setelah Mengerjakan Bagian Dalam Komputer](#). Untuk praktik terbaik tentang keselamatan lainnya, lihat home page Kepatuhan Regulatori di [www.dell.com/regulatory\\_compliance](http://www.dell.com/regulatory_compliance).

 **PERHATIAN:** Hard disk merupakan benda yang rapuh. Berhati-hatilah saat menangani hard disk.

## Prosedur

- 1 Tempatkan hard disk ke dalam bracket hard disk, dan sejajarkan lubang sekrup pada bracket hard disk dengan lubang sekrup pada bracket hard disk.
- 2 Pasang kembali sekrup yang menahan bracket hard disk ke hard disk.
- 3 Geser unit hard disk ke dalam bay hard disk dan sejajarkan lubang sekrup pada bracket hard disk dengan lubang sekrup pada penutup tengah.
- 4 Pasang kembali sekrup yang menahan unit hard disk ke penutup tengah.
- 5 Sambungkan kabel hard disk ke hard disk.

## Langkah-langkah berikutnya

- 1 Pasang kembali [penutup belakang](#).
- 2 Pasang kembali [dudukan](#).

# Melepaskan modul memori

---



**PERINGATAN:** Sebelum mengerjakan bagian dalam komputer, bacalah informasi keselamatan yang dikirimkan bersama komputer Anda dan ikuti langkah-langkah di [Sebelum Mengerjakan Bagian Dalam Komputer](#). Setelah mengerjakan bagian dalam komputer Anda, ikuti instruksi di [Setelah Mengerjakan Bagian Dalam Komputer](#). Untuk praktik terbaik tentang keselamatan lainnya, lihat home page Kepatuhan Regulatori di [www.dell.com/regulatory\\_compliance](http://www.dell.com/regulatory_compliance).

## Langkah-langkah sebelumnya

- 1 Lepaskan [dudukan](#).
- 2 Lepaskan [penutup belakang](#).

## Prosedur

- 1 Dengan menggunakan ujung jari Anda, perlahan pisahkan klip penahan pada setiap ujung slot modul memori hingga modul memori tersembul.

2 Geser dan lepaskan modul memori dari slot modul memori.

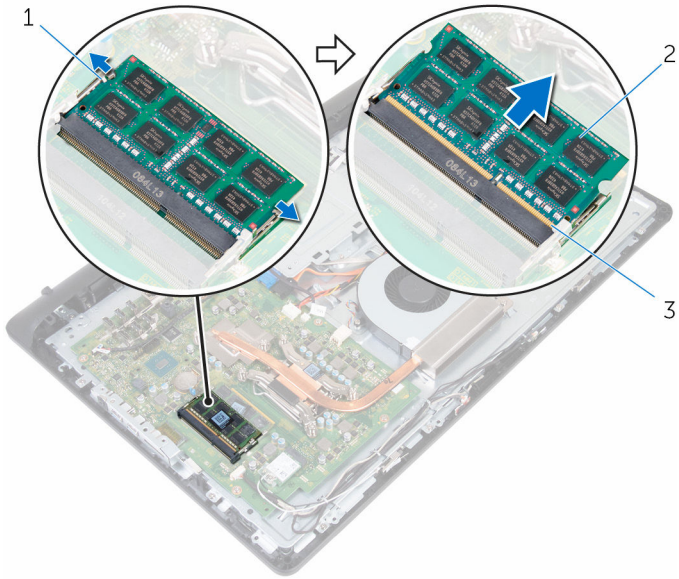

- 1 klip penahan (2)
- 3 slot modul memori

2 modul memori

# Memasang kembali modul memori

---



**PERINGATAN:** Sebelum mengerjakan bagian dalam komputer, bacalah informasi keselamatan yang dikirimkan bersama komputer Anda dan ikuti langkah-langkah di [Sebelum Mengerjakan Bagian Dalam Komputer](#). Setelah mengerjakan bagian dalam komputer Anda, ikuti instruksi di [Setelah Mengerjakan Bagian Dalam Komputer](#). Untuk praktik terbaik tentang keselamatan lainnya, lihat home page Kepatuhan Regulatori di [www.dell.com/regulatory\\_compliance](http://www.dell.com/regulatory_compliance).

## Prosedur

- 1 Sejajarkan takik pada modul memori dengan tab pada slot modul memori.

- 2 Geser modul memori ke dalam konektor dengan kemiringan tertentu dan tekan modul memori ke bawah hingga terdengar bunyi klik saat terpasang di tempatnya.

 **CATATAN:** Jika Anda tidak mendengar bunyi klik, lepas modul memori, lalu pasang kembali.

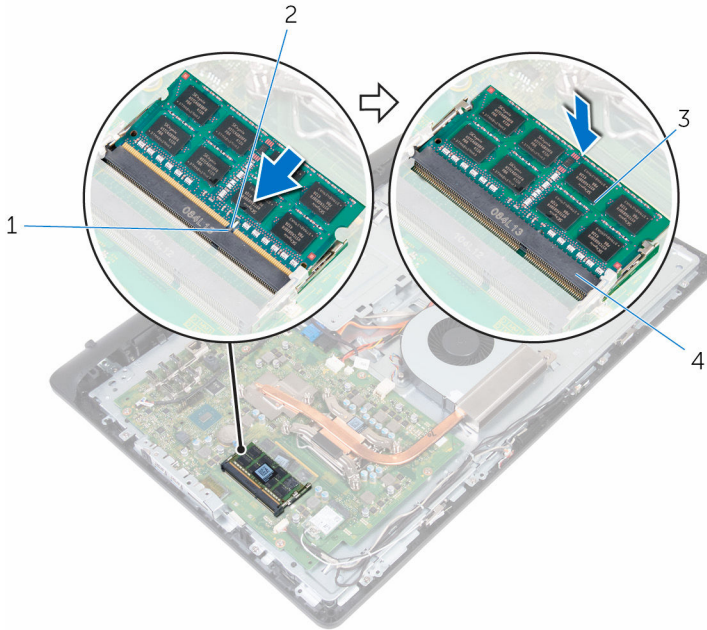

1 tab

3 modul memori

2 takik

4 slot modul memori

## Langkah-langkah berikutnya

- 1 Pasang kembali [penutup belakang](#).
- 2 Pasang kembali [dudukan](#).



# Melepaskan kartu nirkabel

---



**PERINGATAN:** Sebelum mengerjakan bagian dalam komputer, bacalah informasi keselamatan yang dikirimkan bersama komputer Anda dan ikuti langkah-langkah di [Sebelum Mengerjakan Bagian Dalam Komputer](#). Setelah mengerjakan bagian dalam komputer Anda, ikuti instruksi di [Setelah Mengerjakan Bagian Dalam Komputer](#). Untuk praktik terbaik tentang keselamatan lainnya, lihat home page Kepatuhan Regulatori di [www.dell.com/regulatory\\_compliance](http://www.dell.com/regulatory_compliance).

## Langkah-langkah sebelumnya

- 1 Lepaskan [dudukan](#).
- 2 Lepaskan [penutup belakang](#).

## Prosedur

- 1 Lepaskan sekrup yang menahan bracket kartu nirkabel dan kartu nirkabel ke board sistem.
- 2 Geser bracket kartu nirkabel dari kartu nirkabel.
- 3 Lepaskan sambungan kabel antena dari kartu nirkabel.

4 Geser kartu nirkabel keluar dari slot kartu nirkabel.

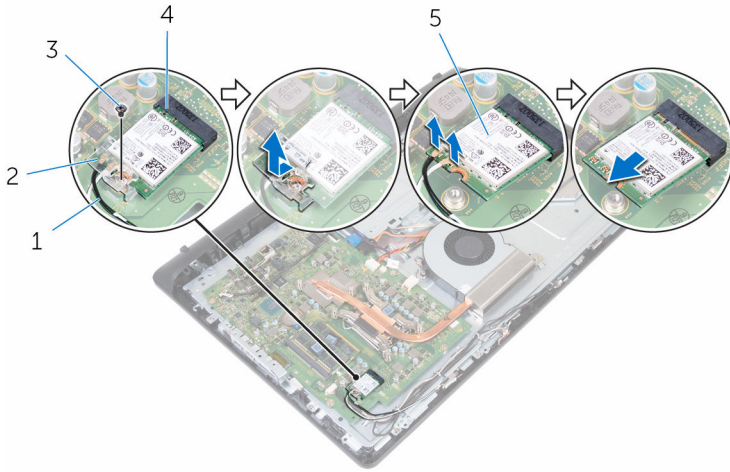

1 kabel antena (2)

2 bracket kartu nirkabel

3 sekrup

4 slot kartu nirkabel

5 kartu nirkabel

# Memasang kembali kartu nirkabel

---



**PERINGATAN:** Sebelum mengerjakan bagian dalam komputer, bacalah informasi keselamatan yang dikirimkan bersama komputer Anda dan ikuti langkah-langkah di [Sebelum Mengerjakan Bagian Dalam Komputer](#). Setelah mengerjakan bagian dalam komputer Anda, ikuti instruksi di [Setelah Mengerjakan Bagian Dalam Komputer](#). Untuk praktik terbaik tentang keselamatan lainnya, lihat home page Kepatuhan Regulatori di [www.dell.com/regulatory\\_compliance](http://www.dell.com/regulatory_compliance).

## Prosedur

- 1 Sejajarkan takik pada kartu nirkabel dengan tab pada slot kartu nirkabel dan geser kartu nirkabel tersebut ke dalam slot kartu nirkabel.
- 2 Sambungkan kabel antena ke kartu nirkabel.  
Tabel berikut menginformasikan skema warna kabel antena untuk kartu nirkabel yang didukung oleh komputer Anda:

Konektor pada kartu nirkabel	Warna kabel antena
Utama (segitiga putih)	Putih
Tambahan (segitiga hitam)	Hitam

- 3 Geser bracket kartu nirkabel melewati kartu nirkabel.
- 4 Sejajarkan lubang sekrup pada bracket kartu nirkabel dengan lubang sekrup pada kartu nirkabel.

- 5 Pasang kembali sekrup yang menahan bracket kartu nirkabel dan kartu nirkabel ke board sistem.

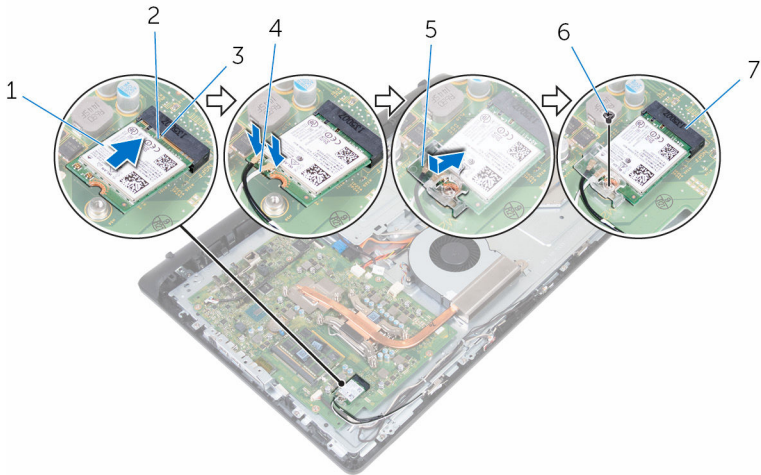



- |   |                        |   |              |
|---|------------------------|---|--------------|
| 1 | kartu nirkabel         | 2 | takik        |
| 3 | tab                    | 4 | kabel antena |
| 5 | bracket kartu nirkabel | 6 | sekrup       |
| 7 | slot kartu nirkabel    |   |              |

## Langkah-langkah berikutnya

- 1 Pasang kembali [penutup belakang](#).
- 2 Pasang kembali [dudukan](#).

# Melepaskan unit pendingin

---

-  **PERINGATAN:** Sebelum mengerjakan bagian dalam komputer, bacalah informasi keselamatan yang dikirimkan bersama komputer Anda dan ikuti langkah-langkah di [Sebelum Mengerjakan Bagian Dalam Komputer](#). Setelah mengerjakan bagian dalam komputer Anda, ikuti instruksi di [Setelah Mengerjakan Bagian Dalam Komputer](#). Untuk praktik terbaik tentang keselamatan lainnya, lihat home page Kepatuhan Regulatori di [www.dell.com/regulatory\\_compliance](http://www.dell.com/regulatory_compliance).
-  **PERINGATAN:** Unit pendingin bisa menjadi panas selama pengoperasian normal. Berikan waktu yang cukup bagi unit pendingin untuk menjadi dingin dulu sebelum Anda menyentuhnya.
-  **PERHATIAN:** Untuk pendinginan maksimum pada prosesor, jangan sentuh area transfer panas pada unit pendingin. Minyak di kulit Anda dapat mengurangi kemampuan transfer panas dari gemuk termal tersebut.

## Langkah-langkah sebelumnya

- 1 Lepaskan [dudukan](#).
- 2 Lepaskan [penutup belakang](#).

## Prosedur

-  **CATATAN:** Bergantung pada konfigurasi yang Anda pesan, jumlah sekrup dan penampilan rakitan unit pendingin bisa berbeda.
- 1 Secara berurutan (seperti yang ditunjukkan pada unit pendingin), longgarkan sekrup penahan yang mengecangkan unit pendingin ke board sistem.
  - 2 Lepaskan sekrup yang menahan unit pendingin ke penutup tengah.

**3** Angkat unit pendingin dari board sistem.

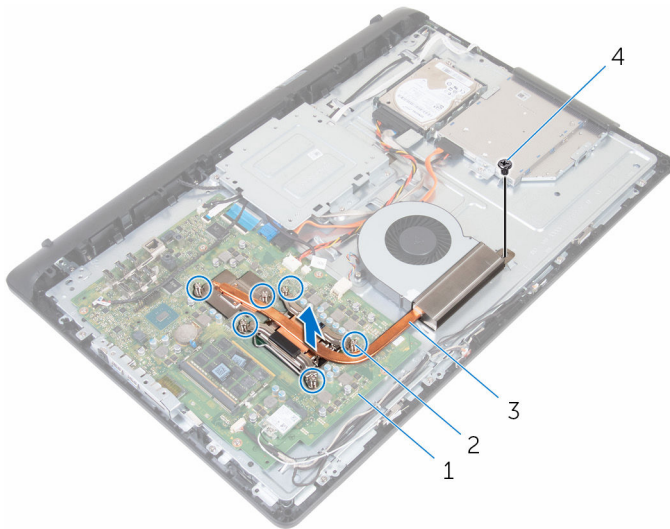



- |   |                |   |                     |
|---|----------------|---|---------------------|
| 1 | board sistem   | 2 | sekrup pengikat (6) |
| 3 | unit pendingin | 4 | sekrup              |

# Memasang kembali unit pendingin

---

 **PERINGATAN:** Sebelum mengerjakan bagian dalam komputer, bacalah informasi keselamatan yang dikirimkan bersama komputer Anda dan ikuti langkah-langkah di [Sebelum Mengerjakan Bagian Dalam Komputer](#). Setelah mengerjakan bagian dalam komputer Anda, ikuti instruksi di [Setelah Mengerjakan Bagian Dalam Komputer](#). Untuk praktik terbaik tentang keselamatan lainnya, lihat home page Kepatuhan Regulatori di [www.dell.com/regulatory\\_compliance](http://www.dell.com/regulatory_compliance).

 **PERHATIAN:** Kekeliruan dalam penempatan unit pendingin bisa merusak board sistem dan prosesor.

 **CATATAN:** Gemuk termal original dapat digunakan kembali, jika prosesor dan unit pendingin original dipasang kembali secara bersama-sama. Jika prosesor atau unit pendingin diganti, gunakan alas termal yang disediakan di dalam kit tersebut untuk memastikan bahwa konduktivitas termal telah dicapai.

## Prosedur

- 1 Sejajarkan sekrup penahan pada unit pendingin dengan lubang sekrup pada board sistem.
- 2 Secara berurutan (seperti yang ditunjukkan pada unit pendingin), kencangkan sekrup yang menahan unit pendingin ke board sistem.
- 3 Pasang kembali sekrup yang menahan unit pendingin ke penutup tengah.

## Langkah-langkah berikutnya

- 1 Pasang kembali [penutup belakang](#).
- 2 Pasang kembali [dudukan](#).

# Melepaskan kipas

---



**PERINGATAN:** Sebelum mengerjakan bagian dalam komputer, bacalah informasi keselamatan yang dikirimkan bersama komputer Anda dan ikuti langkah-langkah di [Sebelum Mengerjakan Bagian Dalam Komputer](#). Setelah mengerjakan bagian dalam komputer Anda, ikuti instruksi di [Setelah Mengerjakan Bagian Dalam Komputer](#). Untuk praktik terbaik tentang keselamatan lainnya, lihat home page Kepatuhan Regulatori di [www.dell.com/regulatory\\_compliance](http://www.dell.com/regulatory_compliance).

## Langkah-langkah sebelumnya

- 1 Lepaskan [dudukan](#).
- 2 Lepaskan [penutup belakang](#).

## Prosedur

- 1 Lepaskan kabel kipas dari board sistem.
- 2 Lepaskan sekrup yang menguatkan kipas ke penutup tengah.



**3** Angkat kipas dari penutup tengah.

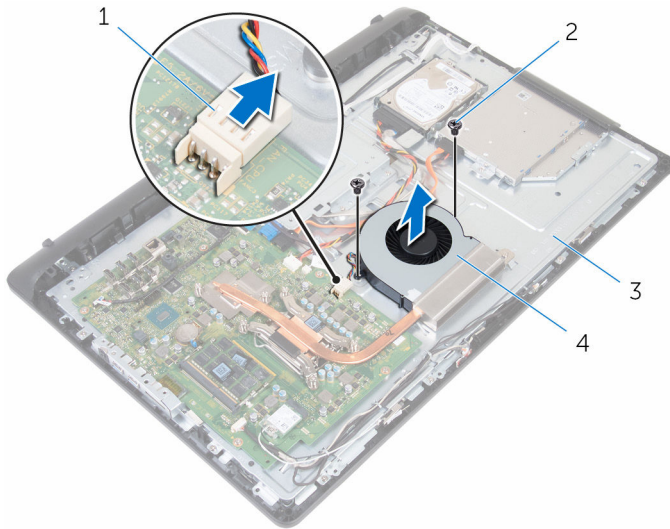

1 kabel kipas

3 penutup tengah

2 sekrup (2)

4 kipas

# Memasang kembali kipas

---



**PERINGATAN:** Sebelum mengerjakan bagian dalam komputer, bacalah informasi keselamatan yang dikirimkan bersama komputer Anda dan ikuti langkah-langkah di [Sebelum Mengerjakan Bagian Dalam Komputer](#). Setelah mengerjakan bagian dalam komputer Anda, ikuti instruksi di [Setelah Mengerjakan Bagian Dalam Komputer](#). Untuk praktik terbaik tentang keselamatan lainnya, lihat home page Kepatuhan Regulatori di [www.dell.com/regulatory\\_compliance](http://www.dell.com/regulatory_compliance).

## Prosedur



- 1 Sejajarkan lubang sekrup pada kipas dengan lubang sekrup pada penutup tengah.
- 2 Pasang kembali sekrup yang menahan kipas ke penutup tengah.
- 3 Sambungkan kabel kipas ke board sistem.

## Langkah-langkah berikutnya

- 1 Pasang kembali [penutup belakang](#).
- 2 Pasang kembali [dudukan](#).

# Melepaskan baterai sel berbentuk koin

---

-  **PERINGATAN:** Sebelum mengerjakan bagian dalam komputer, bacalah informasi keselamatan yang dikirimkan bersama komputer Anda dan ikuti langkah-langkah di [Sebelum Mengerjakan Bagian Dalam Komputer](#). Setelah mengerjakan bagian dalam komputer Anda, ikuti instruksi di [Setelah Mengerjakan Bagian Dalam Komputer](#). Untuk praktik terbaik tentang keselamatan lainnya, lihat home page Kepatuhan Regulatori di [www.dell.com/regulatory\\_compliance](http://www.dell.com/regulatory_compliance).
-  **PERHATIAN:** Melepaskan baterai sel berbentuk koin akan me-reset setelan program pengaturan BIOS ke pengaturan standar. Disarankan agar Anda mencatat setelan program pengaturan BIOS sebelum melepaskan baterai sel berbentuk koin tersebut.

## Langkah-langkah sebelumnya

- 1 Lepaskan [dudukan](#).
- 2 Lepaskan [penutup belakang](#).

## Prosedur

Dorong klip penahan menjauh dari baterai sampai baterai tersebut menyembul naik.

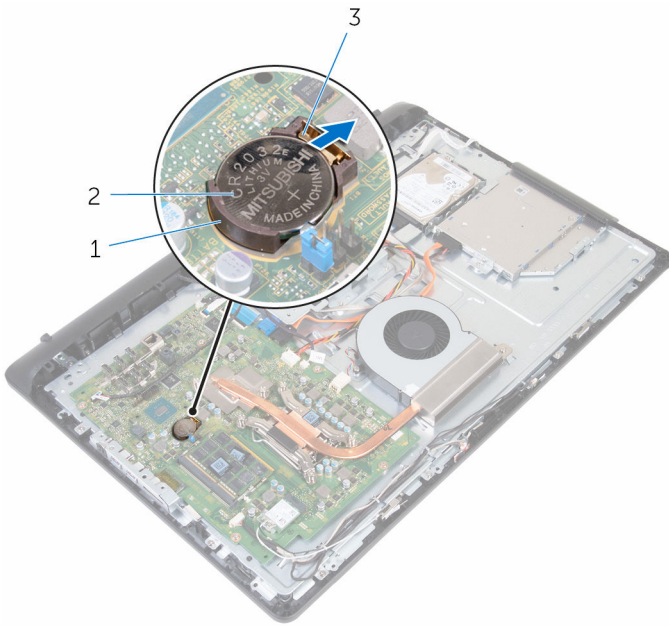

- 1 soket baterai
- 3 klip penahan

- 2 baterai sel berbentuk koin

# Memasang kembali baterai sel berbentuk koin

---



**PERINGATAN:** Sebelum mengerjakan bagian dalam komputer, bacalah informasi keselamatan yang dikirimkan bersama komputer Anda dan ikuti langkah-langkah di [Sebelum Mengerjakan Bagian Dalam Komputer](#). Setelah mengerjakan bagian dalam komputer Anda, ikuti instruksi di [Setelah Mengerjakan Bagian Dalam Komputer](#). Untuk praktik terbaik tentang keselamatan lainnya, lihat home page Kepatuhan Regulatori di [www.dell.com/regulatory\\_compliance](http://www.dell.com/regulatory_compliance).

## Prosedur

Dengan sisi positif menghadap ke atas, sisipkan baterai sel berbentuk koin ke dalam soket baterai dan masukkan baterai ke tempatnya.

## Langkah-langkah berikutnya

- 1 Pasang kembali [penutup belakang](#).
- 2 Pasang kembali [dudukan](#).

# Melepaskan Prosesor

---



**PERINGATAN:** Sebelum mengerjakan bagian dalam komputer, bacalah informasi keselamatan yang dikirimkan bersama komputer Anda dan ikuti langkah-langkah di [Sebelum Mengerjakan Bagian Dalam Komputer](#). Setelah mengerjakan bagian dalam komputer Anda, ikuti instruksi di [Setelah Mengerjakan Bagian Dalam Komputer](#). Untuk praktik terbaik tentang keselamatan lainnya, lihat home page Kepatuhan Regulatori di [www.dell.com/regulatory\\_compliance](http://www.dell.com/regulatory_compliance).

## Langkah-langkah sebelumnya

- 1 Lepaskan [dudukan](#).
- 2 Lepaskan [penutup belakang](#).
- 3 Lepaskan [unit pendingin](#).

## Prosedur



**CATATAN:** Untuk menghindari kerusakan pada prosesor, pegang prosesor hanya pada bagian pinggirannya.

- 1 Tekan tuas pelepas lalu tarik ke luar untuk melepaskannya dari tab yang menahannya.
- 2 Rentangkan tuas pelepas sepenuhnya untuk membuka penutup prosesor.

**3** Perlahan angkat prosesor keluar dari soket prosesor.

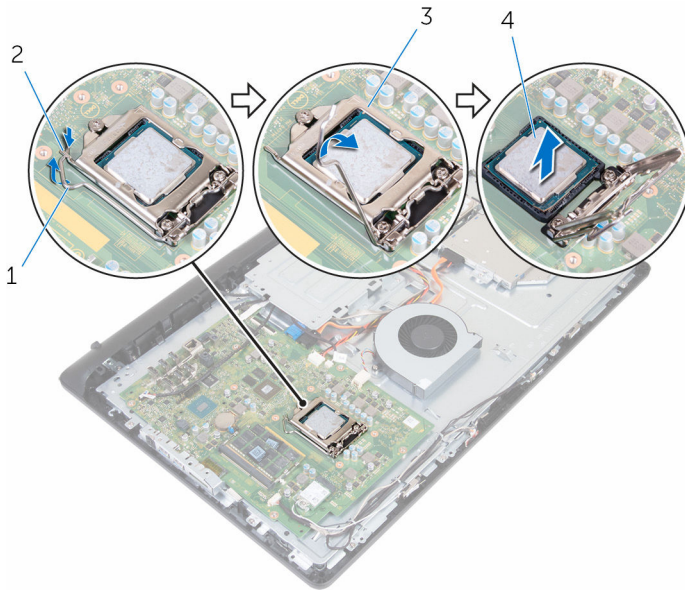

1 tuas pelepas



2 tab

3 penutup prosesor



4 prosesor

# Memasang kembali prosesor

---

-  **PERINGATAN:** Sebelum mengerjakan bagian dalam komputer, bacalah informasi keselamatan yang dikirimkan bersama komputer Anda dan ikuti langkah-langkah di [Sebelum Mengerjakan Bagian Dalam Komputer](#). Setelah mengerjakan bagian dalam komputer Anda, ikuti instruksi di [Setelah Mengerjakan Bagian Dalam Komputer](#). Untuk praktik terbaik tentang keselamatan lainnya, lihat home page Kepatuhan Regulatori di [www.dell.com/regulatory\\_compliance](http://www.dell.com/regulatory_compliance).
-  **PERHATIAN:** Jika prosesor atau unit pendingin dipasang kembali, gunakan gemuk termal yang disediakan pada kit untuk memastikan tercapainya konduktivitas termal.

## Prosedur

-  **CATATAN:** Gemuk termal original dapat digunakan kembali, jika prosesor dan unit pendingin original dipasang kembali secara bersama-sama. Jika prosesor atau unit pendingin diganti, gunakan alas termal yang disediakan di dalam kit tersebut untuk memastikan bahwa konduktivitas termal telah dicapai.
-  **PERHATIAN:** Anda harus meletakkan prosesor dengan benar pada soket prosesor untuk mencegah kerusakan permanen pada prosesor.
- 1 Pastikan penutup prosesor terbuka penuh.
  - 2 Sejajarkan sudut pin-1 pada prosesor dengan sudut pin-1 dari soket prosesor dan tempatkan prosesor di dalam soket prosesor.
  - 3 Sejajarkan takik pada prosesor dengan tab pada soket prosesor.
  - 4 Setelah prosesor didudukkan sepenuhnya ke dalam soket, tutup penutup prosesor sambil tetap menjaga tuas pelepas tetap dipanjangkan penuh.
-  **PERHATIAN:** Pastikan takik penutup prosesor telah berada di bawah tiang penyetel.



- 5 Putar tuas pelepas ke bawah dan tempatkan di bawah tab pada penutup prosesor.

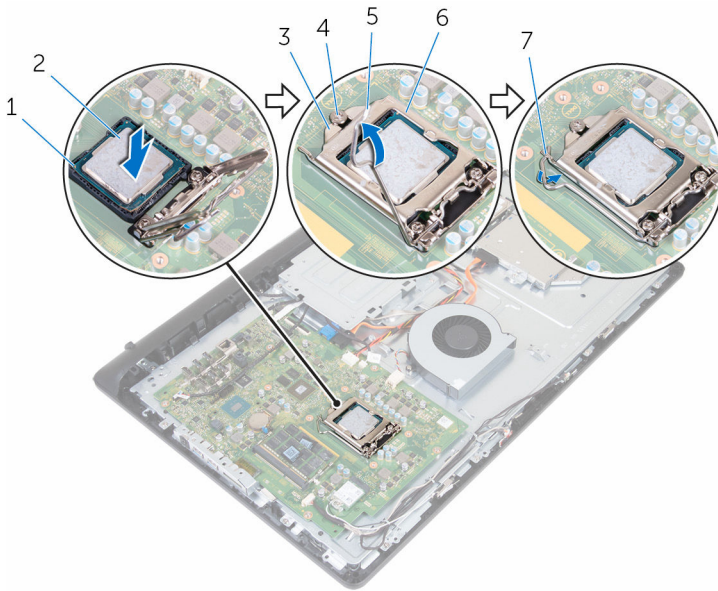

- |   |                        |   |                  |
|---|------------------------|---|------------------|
| 1 | sudut pin 1            | 2 | prosesor         |
| 3 | takik penutup prosesor | 4 | tiang penyetel   |
| 5 | tuas pelepas           | 6 | penutup prosesor |
| 7 | tab                    |   |                  |

## Langkah-langkah berikutnya

- 1 Pasang kembali [unit pendingin](#).
- 2 Pasang kembali [penutup belakang](#).
- 3 Pasang kembali [dudukan](#).

# Melepaskan mikrofon

---



**PERINGATAN:** Sebelum mengerjakan bagian dalam komputer, bacalah informasi keselamatan yang dikirimkan bersama komputer Anda dan ikuti langkah-langkah di [Sebelum Mengerjakan Bagian Dalam Komputer](#). Setelah mengerjakan bagian dalam komputer Anda, ikuti instruksi di [Setelah Mengerjakan Bagian Dalam Komputer](#). Untuk praktik terbaik tentang keselamatan lainnya, lihat home page Kepatuhan Regulatori di [www.dell.com/regulatory\\_compliance](http://www.dell.com/regulatory_compliance).

## Langkah-langkah sebelumnya

- 1 Lepaskan [dudukan](#).
- 2 Lepaskan [penutup belakang](#).

## Prosedur



**CATATAN:** Mikrofon kiri dan kanan tidak boleh tertukar. Catat lokasinya sehingga Anda dapat memasangnya kembali dengan benar.

- 1 Dorong mikrofon ke dalam dan geser keluar dari slotnya pada bezel display.

2 Lepaskan sambungan kabel mikrofon dari board mikrofon.

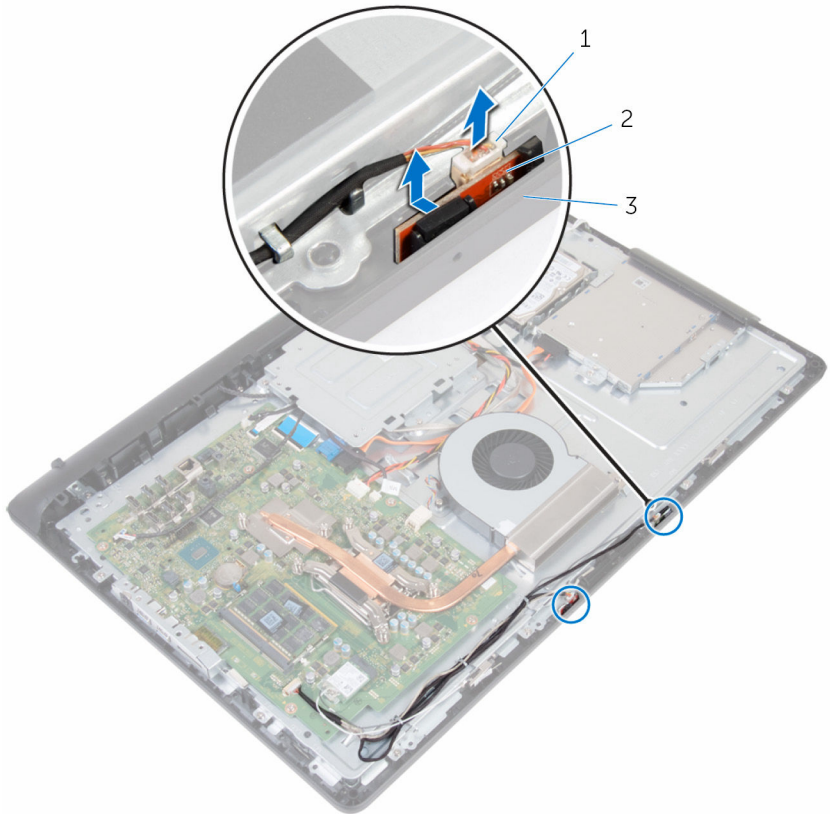

- 1 kabel mikrofon
- 3 bezel display

2 mikrofon (2)

# Memasang kembali mikrofon

---

 **PERINGATAN:** Sebelum mengerjakan bagian dalam komputer, bacalah informasi keselamatan yang dikirimkan bersama komputer Anda dan ikuti langkah-langkah di [Sebelum Mengerjakan Bagian Dalam Komputer](#). Setelah mengerjakan bagian dalam komputer Anda, ikuti instruksi di [Setelah Mengerjakan Bagian Dalam Komputer](#). Untuk praktik terbaik tentang keselamatan lainnya, lihat home page Kepatuhan Regulatori di [www.dell.com/regulatory\\_compliance](http://www.dell.com/regulatory_compliance).

## Prosedur

 **CATATAN:** Mikrofon kiri dan kanan tidak boleh tertukar. Catat lokasinya sehingga Anda dapat memasangnya kembali dengan benar.

- 1 Sambungkan kabel mikrofon ke board mikrofon.
- 2 Geser board mikrofon ke dalam slot pada bezel display.
- 3 Rutekan kabel mikrofon melalui pemandu perutean pada penutup tengah,

## Langkah-langkah berikutnya

- 1 Pasang kembali [penutup belakang](#).
- 2 Pasang kembali [dudukan](#).

# Melepaskan kamera

---



**PERINGATAN:** Sebelum mengerjakan bagian dalam komputer, bacalah informasi keselamatan yang dikirimkan bersama komputer Anda dan ikuti langkah-langkah di [Sebelum Mengerjakan Bagian Dalam Komputer](#). Setelah mengerjakan bagian dalam komputer Anda, ikuti instruksi di [Setelah Mengerjakan Bagian Dalam Komputer](#). Untuk praktik terbaik tentang keselamatan lainnya, lihat home page Kepatuhan Regulatori di [www.dell.com/regulatory\\_compliance](http://www.dell.com/regulatory_compliance).

## Langkah-langkah sebelumnya

- 1 Lepaskan [dudukan](#).
- 2 Lepaskan [penutup belakang](#).

## Prosedur

- 1 Catat perutean kabel antena, kabel mikrofon dan kamera lalu lepaskan kabel tersebut dari pemandu peruteannya pada bezel display dan penutup tengah.
- 2 Dengan menggunakan ujung jari Anda, tekan klip penahan dan angkat unit kamera.
- 3 Lepaskan kabel kamera dari kamera.
- 4 Lepaskan sambungan kabel kamera dari tab pada bezel display.

**5** Kelupas kamera dari bingkai kamera.

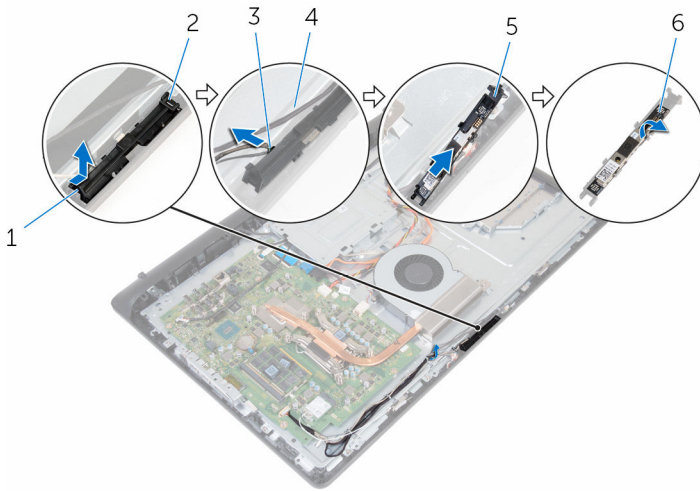

1 klip penahan

3 kabel kamera

5 bingkai kamera

2 tab

4 bezel display

6 kamera

# Memasang kembali kamera

---



**PERINGATAN:** Sebelum mengerjakan bagian dalam komputer, bacalah informasi keselamatan yang dikirimkan bersama komputer Anda dan ikuti langkah-langkah di [Sebelum Mengerjakan Bagian Dalam Komputer](#). Setelah mengerjakan bagian dalam komputer Anda, ikuti instruksi di [Setelah Mengerjakan Bagian Dalam Komputer](#). Untuk praktik terbaik tentang keselamatan lainnya, lihat home page Kepatuhan Regulatori di [www.dell.com/regulatory\\_compliance](http://www.dell.com/regulatory_compliance).

## Prosedur

- 1 Tempelkan kamera ke bingkai kamera.
- 2 Sambungkan kabel kamera ke kamera.
- 3 Sambungkan unit kamera ke tab pada bezel display.
- 4 Tekan unit kamera ke dalam slot pada bezel display sampai klip pengaman terkunci di tempatnya.
- 5 Rutekan kabel antena, kabel mikrofon, dan kabel kamera melalui pemandu perutean pada penutup tengah dan bezel display.

## Langkah-langkah berikutnya

- 1 Pasang kembali [penutup belakang](#).
- 2 Pasang kembali [dudukan](#).

# Melepaskan board sistem

---



**PERINGATAN:** Sebelum mengerjakan bagian dalam komputer, bacalah informasi keselamatan yang dikirimkan bersama komputer Anda dan ikuti langkah-langkah di [Sebelum Mengerjakan Bagian Dalam Komputer](#). Setelah mengerjakan bagian dalam komputer Anda, ikuti instruksi di [Setelah Mengerjakan Bagian Dalam Komputer](#). Untuk praktik terbaik tentang keselamatan lainnya, lihat home page Kepatuhan Regulatori di [www.dell.com/regulatory\\_compliance](http://www.dell.com/regulatory_compliance).



**CATATAN:** Tag Servis komputer Anda disimpan di dalam board sistem. Anda harus memasukkan Tag Servis ke dalam program pengaturan BIOS setelah Anda memasang kembali board sistem.



**CATATAN:** Memasang kembali board sistem akan menghilangkan perubahan yang telah Anda buat pada BIOS menggunakan program pengaturan BIOS. Anda harus membuat lagi perubahan yang diinginkan tersebut setelah Anda memasang kembali board sistem tersebut.



**CATATAN:** Sebelum melepaskan kabel dari board sistem, catat lokasi konektornya agar Anda dapat menghubungkan kembali kabel dengan benar setelah Anda memasang kembali board sistem.

## Langkah-langkah sebelumnya

- 1 Lepaskan [dudukan](#).
- 2 Lepaskan [penutup belakang](#).
- 3 Lepaskan [kartu nirkabel](#).
- 4 Lepaskan [modul memori](#).
- 5 Lepaskan [unit pendingin](#).
- 6 Lepaskan [prosesor](#).
- 7 Lepaskan [braket pemasangan VESA](#).



# Prosedur

- 1 Lepaskan sambungan kabel speaker, kabel kamera dan mikrofon, serta kabel kipas dari board sistem.

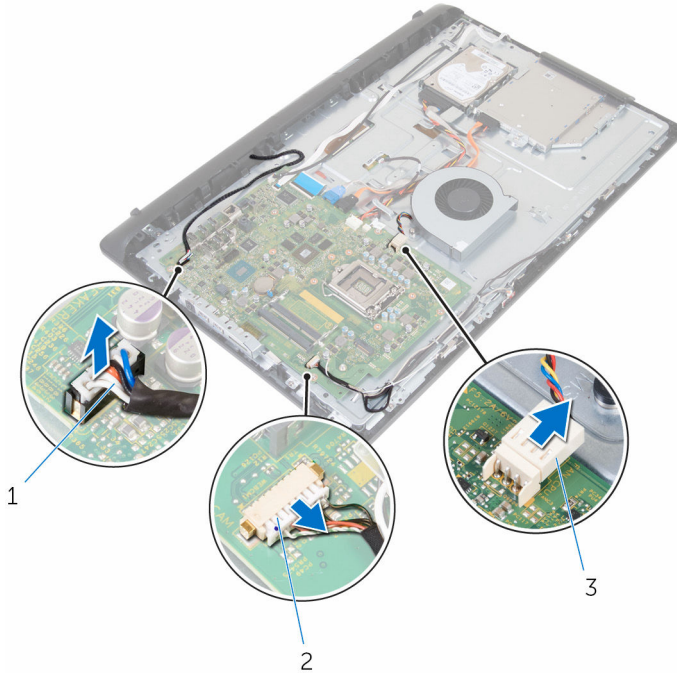

1 kabel speaker

2 kabel kamera dan mikrofon

3 kabel kipas

- 2 Lepaskan sambungan kabel lampu latar tampilan, kabel data drive optik, kabel data hard disk, kabel daya hard disk dan drive optik, serta kabel board layar sentuh dari board sistem.

- 3** Buka kaitnya lalu lepaskan sambungan kabel tombol kontrol dan kabel display dari board sistem.

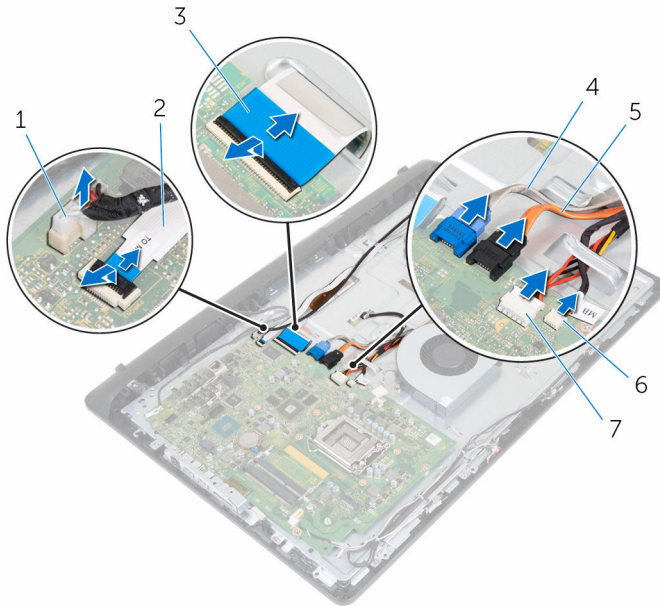

- |   |                           |   |                                      |
|---|---------------------------|---|--------------------------------------|
| 1 | kabel lampu latar display | 2 | kabel board tombol kontrol           |
| 3 | kabel display             | 4 | kabel data hard disk                 |
| 5 | kabel data drive optik    | 6 | kabel daya hard disk dan drive optik |
| 7 | kabel board layar sentuh  |   |                                      |

- 4** Lepaskan sekrup yang menahan board sistem ke penutup tengah.
- 5** Mulai dari pinggiran dalam, perlahan angkat board sistem dan lepaskan port dari slot pada penutup tengah.

6 Angkat board sistem dari penutup tengah.

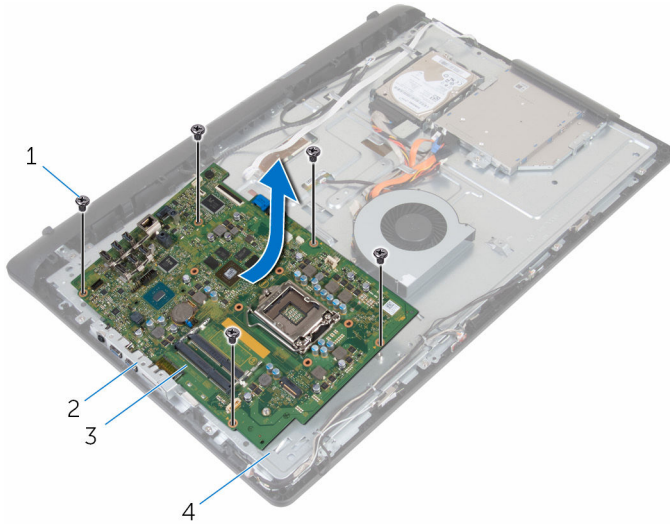



- 1 sekrup (5)
- 3 board sistem

- 2 slot
- 4 penutup tengah

# Memasang kembali board sistem

---

 **PERINGATAN:** Sebelum mengerjakan bagian dalam komputer, bacalah informasi keselamatan yang dikirimkan bersama komputer Anda dan ikuti langkah-langkah di [Sebelum Mengerjakan Bagian Dalam Komputer](#). Setelah mengerjakan bagian dalam komputer Anda, ikuti instruksi di [Setelah Mengerjakan Bagian Dalam Komputer](#). Untuk praktik terbaik tentang keselamatan lainnya, lihat home page Kepatuhan Regulatori di [www.dell.com/regulatory\\_compliance](http://www.dell.com/regulatory_compliance).

 **CATATAN:** Tag Servis komputer Anda disimpan di dalam board sistem. Anda harus memasukkan Tag Servis ke dalam program pengaturan BIOS setelah Anda memasang kembali board sistem.

 **CATATAN:** Memasang kembali board sistem akan menghilangkan perubahan yang telah Anda buat pada BIOS menggunakan program pengaturan BIOS. Anda harus membuat lagi perubahan yang diinginkan tersebut setelah Anda memasang kembali board sistem tersebut.

## Prosedur

 **PERHATIAN:** Pastikan tidak ada kabel yang ditempatkan di bawah board sistem.

- 1 Geser port pada board sistem ke dalam slot pada penutup tengah dan tempatkan board sistem pada penutup tengah.
- 2 Sejajarkan lubang sekrup pada board sistem dengan lubang sekrup pada penutup tengah.
- 3 Pasang kembali sekrup yang menahan board sistem ke penutup tengah.
- 4 Sambungkan kabel lampu latar display pada board sistem.
- 5 Geser kabel board tombol kontrol dan kabel display ke dalam konektornya pada board sistem dan tutup kaitnya untuk menahan kabel tersebut.
- 6 Sambungkan kabel speaker, kabel board kontrol sentuhan, kabel hard disk, kabel drive optik, kabel daya hard disk dan drive optik, kabel kipas, serta kabel mikrofon dan kamera ke board sistem.

## Langkah-langkah berikutnya

- 1 Pasang kembali [modul memori](#).
- 2 Pasang kembali [kartu nirkabel](#).
- 3 Pasang kembali [unit pendingin](#).
- 4 Pasang kembali [prosesor](#).
- 5 Pasang kembali [braket pemasangan VESA](#).
- 6 Pasang kembali [penutup belakang](#).
- 7 Pasang kembali [dudukan](#).

# Melepaskan bracket pemasangan VESA

---



**PERINGATAN:** Sebelum mengerjakan bagian dalam komputer, bacalah informasi keselamatan yang dikirimkan bersama komputer Anda dan ikuti langkah-langkah di [Sebelum Mengerjakan Bagian Dalam Komputer](#). Setelah mengerjakan bagian dalam komputer Anda, ikuti instruksi di [Setelah Mengerjakan Bagian Dalam Komputer](#). Untuk praktik terbaik tentang keselamatan lainnya, lihat home page Kepatuhan Regulatori di [www.dell.com/regulatory\\_compliance](http://www.dell.com/regulatory_compliance).

## Langkah-langkah sebelumnya

- 1 Lepaskan [dudukan](#).
- 2 Lepaskan [penutup belakang](#).

## Prosedur

- 1 Catat perutean kabel speaker pada bracket pemasangan VESA dan lepaskan kabel tersebut dari pemandu perutean.
- 2 Lepaskan sekrup yang menahan bracket pemasangan VESA ke penutup tengah.

**3** Angkat bracket pemasangan VESA dari penutup tengah.

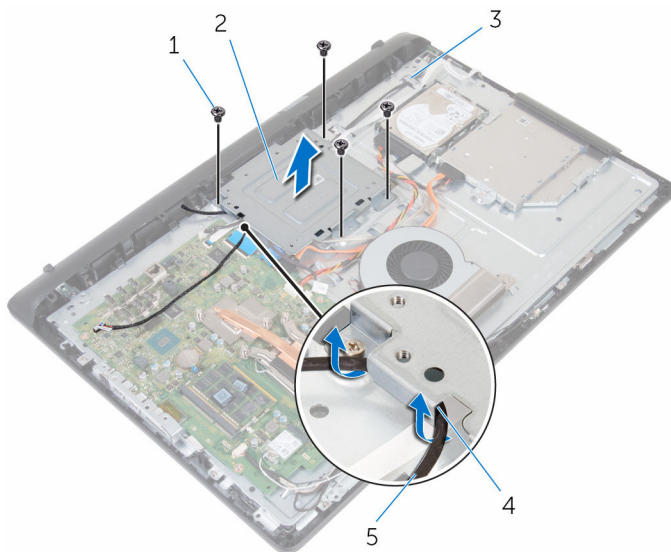

1 sekrup (4)

3 penutup tengah

5 kabel speaker

2 bracket pemasangan VESA

4 pemandu perutean

# Memasang kembali bracket pemasangan VESA

---



**PERINGATAN:** Sebelum mengerjakan bagian dalam komputer, bacalah informasi keselamatan yang dikirimkan bersama komputer Anda dan ikuti langkah-langkah di [Sebelum Mengerjakan Bagian Dalam Komputer](#). Setelah mengerjakan bagian dalam komputer Anda, ikuti instruksi di [Setelah Mengerjakan Bagian Dalam Komputer](#). Untuk praktik terbaik tentang keselamatan lainnya, lihat home page Kepatuhan Regulatori di [www.dell.com/regulatory\\_compliance](http://www.dell.com/regulatory_compliance).

## Prosedur

- 1 Sejajarkan lubang sekrup pada bracket pemasangan VESA dengan lubang sekrup pada kerangka tengah.
- 2 Pasang kembali sekrup yang menahan bracket pemasangan VESA ke kerangka tengah.
- 3 Rutekan kabel speaker melalui pemandu perutean pada bracket pemasangan VESA.

## Langkah-langkah berikutnya

- 1 Pasang kembali [penutup belakang](#).
- 2 Pasang kembali [dudukan](#).



# Melepaskan penutup speaker

---



**PERINGATAN:** Sebelum mengerjakan bagian dalam komputer, bacalah informasi keselamatan yang dikirimkan bersama komputer Anda dan ikuti langkah-langkah di [Sebelum Mengerjakan Bagian Dalam Komputer](#). Setelah mengerjakan bagian dalam komputer Anda, ikuti instruksi di [Setelah Mengerjakan Bagian Dalam Komputer](#). Untuk praktik terbaik tentang keselamatan lainnya, lihat home page Kepatuhan Regulatori di [www.dell.com/regulatory\\_compliance](http://www.dell.com/regulatory_compliance).

## Langkah-langkah sebelumnya

- 1 Lepaskan [dudukan](#).
- 2 Lepaskan [penutup belakang](#).

## Prosedur

- 1 Lepaskan sekrup yang menahan penutup speaker ke penutup tengah.
- 2 Dengan menggunakan ujung jari Anda, cangkil penutup speaker dari penutup tengah.

3 Angkat penutup speaker dari unit display.

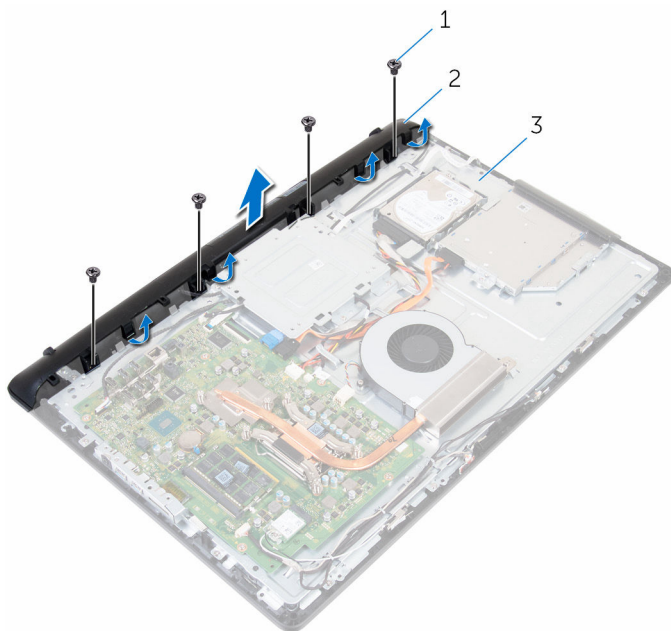

1 sekrup (4)

2 penutup speaker

3 penutup tengah

# Memasang kembali penutup speaker

---



**PERINGATAN:** Sebelum mengerjakan bagian dalam komputer, bacalah informasi keselamatan yang dikirimkan bersama komputer Anda dan ikuti langkah-langkah di [Sebelum Mengerjakan Bagian Dalam Komputer](#). Setelah mengerjakan bagian dalam komputer Anda, ikuti instruksi di [Setelah Mengerjakan Bagian Dalam Komputer](#). Untuk praktik terbaik tentang keselamatan lainnya, lihat home page Kepatuhan Regulatori di [www.dell.com/regulatory\\_compliance](http://www.dell.com/regulatory_compliance).

## Prosedur

- 1 Sejajarkan lubang sekrup pada penutup speaker dengan lubang sekrup pada penutup tengah dan masukkan penutup speaker tersebut ke tempatnya.
- 2 Pasang kembali sekrup yang menahan penutup speaker ke penutup tengah.

## Langkah-langkah berikutnya

- 1 Pasang kembali [penutup belakang](#).
- 2 Pasang kembali [dudukan](#).

# Melepaskan speaker

---



**PERINGATAN:** Sebelum mengerjakan bagian dalam komputer, bacalah informasi keselamatan yang dikirimkan bersama komputer Anda dan ikuti langkah-langkah di [Sebelum Mengerjakan Bagian Dalam Komputer](#). Setelah mengerjakan bagian dalam komputer Anda, ikuti instruksi di [Setelah Mengerjakan Bagian Dalam Komputer](#). Untuk praktik terbaik tentang keselamatan lainnya, lihat home page Kepatuhan Regulatori di [www.dell.com/regulatory\\_compliance](http://www.dell.com/regulatory_compliance).

## Langkah-langkah sebelumnya

- 1 Lepaskan [dudukan](#).
- 2 Lepaskan [penutup belakang](#).
- 3 Lepaskan [penutup speaker](#).

## Prosedur

- 1 Lepaskan sambungan kabel speaker dari board sistem.
- 2 Lepaskan kabel speaker dari peruteannya pada bracket pemasangan VESA.
- 3 Catat perutean kabel speaker pada bezel display dan lepaskan kabel tersebut dari pemandu perutean.

4 Angkat speaker, bersama kabel speaker, dari unit display.

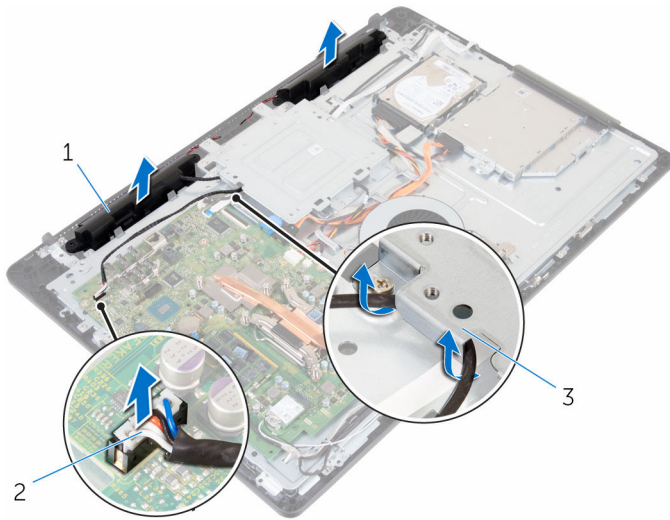

1 speaker (2)

2 kabel speaker

3 bracket pemasangan VESA

# Memasang kembali speaker

---



**PERINGATAN:** Sebelum mengerjakan bagian dalam komputer, bacalah informasi keselamatan yang dikirimkan bersama komputer Anda dan ikuti langkah-langkah di [Sebelum Mengerjakan Bagian Dalam Komputer](#). Setelah mengerjakan bagian dalam komputer Anda, ikuti instruksi di [Setelah Mengerjakan Bagian Dalam Komputer](#). Untuk praktik terbaik tentang keselamatan lainnya, lihat home page Kepatuhan Regulatori di [www.dell.com/regulatory\\_compliance](http://www.dell.com/regulatory_compliance).

## Prosedur

- 1 Dengan menggunakan tiang penyetel, tempatkan speaker pada unit display.
- 2 Rutekan kabel speaker melalui pemandu perutean pada bezel display.
- 3 Rutekan kabel speaker melalui bracket pemasangan VESA.
- 4 Sambungkan kabel speaker ke board sistem.

## Langkah-langkah berikutnya

- 1 Pasang kembali [penutup speaker](#).
- 2 Pasang kembali [penutup belakang](#).
- 3 Pasang kembali [dudukan](#).

# Melepaskan board tombol kontrol

---



**PERINGATAN:** Sebelum mengerjakan bagian dalam komputer, bacalah informasi keselamatan yang dikirimkan bersama komputer Anda dan ikuti langkah-langkah di [Sebelum Mengerjakan Bagian Dalam Komputer](#). Setelah mengerjakan bagian dalam komputer Anda, ikuti instruksi di [Setelah Mengerjakan Bagian Dalam Komputer](#). Untuk praktik terbaik tentang keselamatan lainnya, lihat home page Kepatuhan Regulatori di [www.dell.com/regulatory\\_compliance](http://www.dell.com/regulatory_compliance).

## Langkah-langkah sebelumnya

- 1 Lepaskan [dudukan](#).
- 2 Lepaskan [penutup belakang](#).

## Prosedur

- 1 Pindahkan klip penahan menjauh dari board tombol kontrol dan angkat board dari slotnya pada bezel display.

- 2 Buka kaitnya dan lepaskan sambungan kabel board tombol kontrol dari board tombol kontrol.

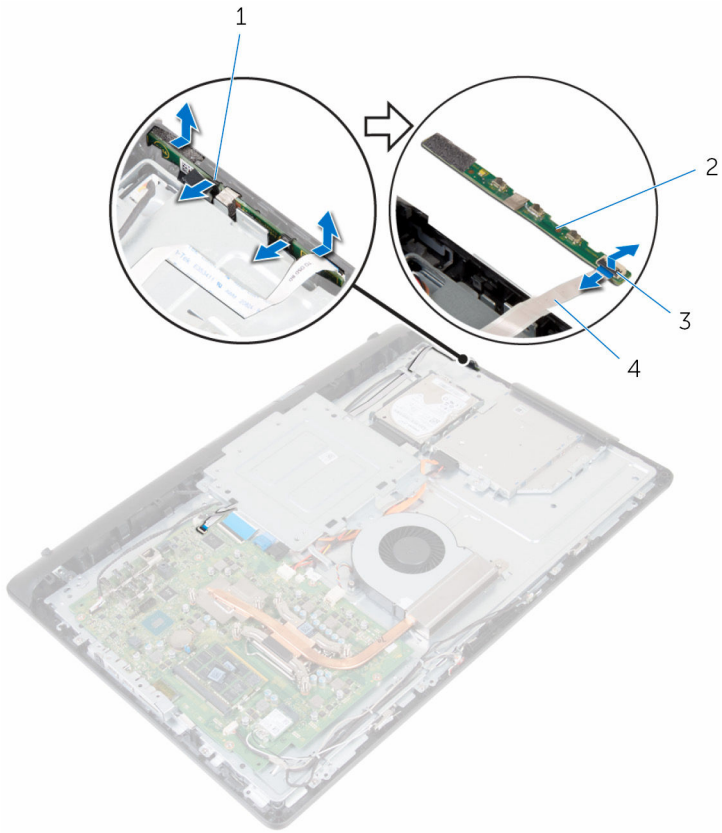

- 1 klip penahan (2)  
3 kait

- 2 board tombol kontrol  
4 kabel board tombol kontrol



# Memasang kembali board tombol kontrol

---



**PERINGATAN:** Sebelum mengerjakan bagian dalam komputer, bacalah informasi keselamatan yang dikirimkan bersama komputer Anda dan ikuti langkah-langkah di [Sebelum Mengerjakan Bagian Dalam Komputer](#). Setelah mengerjakan bagian dalam komputer Anda, ikuti instruksi di [Setelah Mengerjakan Bagian Dalam Komputer](#). Untuk praktik terbaik tentang keselamatan lainnya, lihat home page Kepatuhan Regulatori di [www.dell.com/regulatory\\_compliance](http://www.dell.com/regulatory_compliance).

## Prosedur

- 1 Sejajarkan tombol pada board tombol kontrol dengan tombol yang ada pada bezel display.
- 2 Geser kabel board tombol kontrol ke dalam konektor pada board tombol kontrol dan tutup kaitnya untuk menahan kabel tersebut.
- 3 Geser board tombol kontrol ke dalam slot pada bezel display sampai klip pengaman terkunci di tempatnya.
- 4 Rutekan kabel board tombol kontrol melalui pemandu perutean dan tempelkan kabel board tombol kontrol tersebut ke penutup tengah.

## Langkah-langkah berikutnya

- 1 Pasang kembali [penutup belakang](#).
- 2 Pasang kembali [dudukan](#).

# Melepaskan penutup tengah

---



**PERINGATAN:** Sebelum mengerjakan bagian dalam komputer, bacalah informasi keselamatan yang dikirimkan bersama komputer Anda dan ikuti langkah-langkah di [Sebelum Mengerjakan Bagian Dalam Komputer](#). Setelah mengerjakan bagian dalam komputer Anda, ikuti instruksi di [Setelah Mengerjakan Bagian Dalam Komputer](#). Untuk praktik terbaik tentang keselamatan lainnya, lihat home page Kepatuhan Regulatori di [www.dell.com/regulatory\\_compliance](http://www.dell.com/regulatory_compliance).

## Langkah-langkah sebelumnya

- 1 Lepaskan [dudukan](#).
- 2 Lepaskan [penutup belakang](#).
- 3 Lepaskan [drive optik](#).
- 4 Lepaskan [hard disk](#).
- 5 Lepaskan [kartu nirkabel](#).
- 6 Lepaskan [unit pendingin](#).
- 7 Lepaskan [kipas](#).
- 8 Lepaskan [board sistem](#).
- 9 Lepaskan [braket pemasangan VESA](#).
- 10 Lepaskan [penutup speaker](#).

## Prosedur

- 1 Catat perutean kabel antena, kamera, dan mikrofon, kabel board layar sentuh, kabel drive optik, dan kabel hard disk, dan lepaskan kabel-kabel tersebut dari pemandu perutean pada penutup tengah.
- 2 Lepaskan sambungan kabel board layar sentuh dan kabel lampu latar display ke panel display.

**3** Kelupas kabel board tombol kontrol dari penutup tengah.

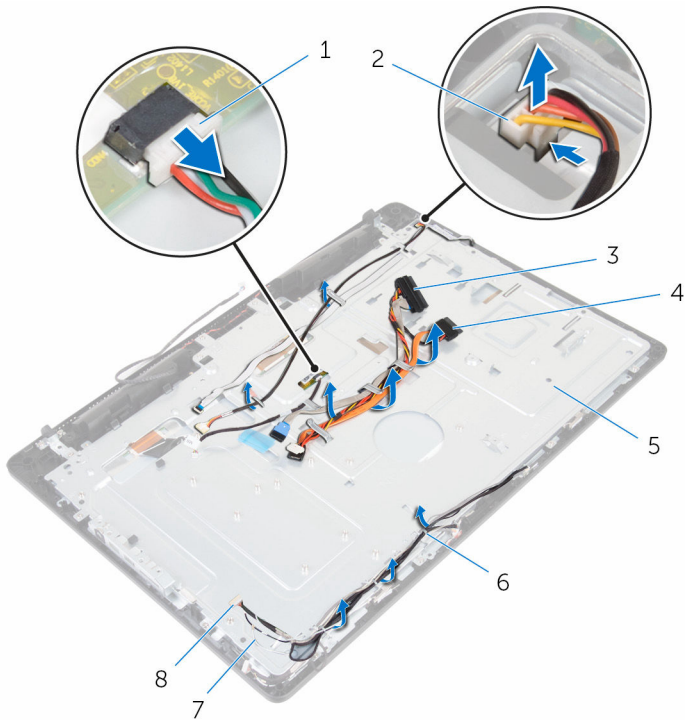

- 1 kabel board layar sentuh
- 3 kabel hard disk
- 5 penutup tengah
- 7 kabel antena (2)

- 2 kabel lampu latar display
- 4 kabel drive optik
- 6 pemandu perutean
- 8 kabel kamera dan mikrofon

4 Lepaskan sekrup yang menahan penutup tengah ke unit display.

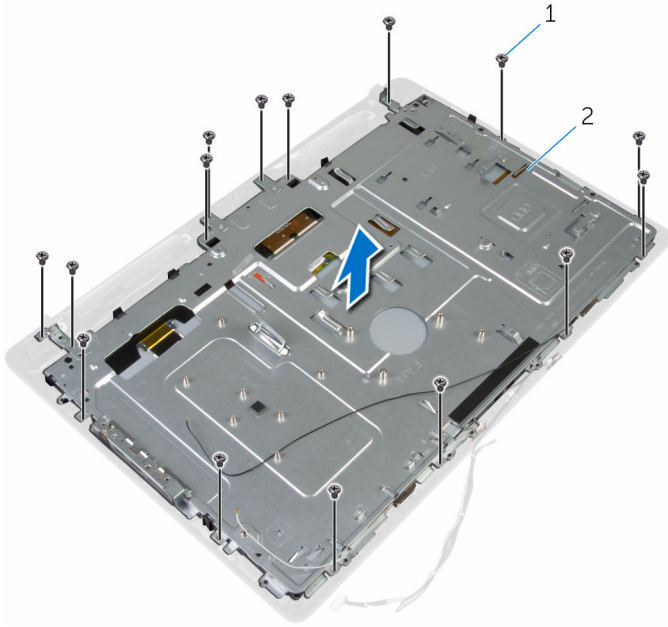

1 sekrup (16)

2 unit display

- 5** Lepaskan sekrup yang menahan penutup tengah ke panel display.

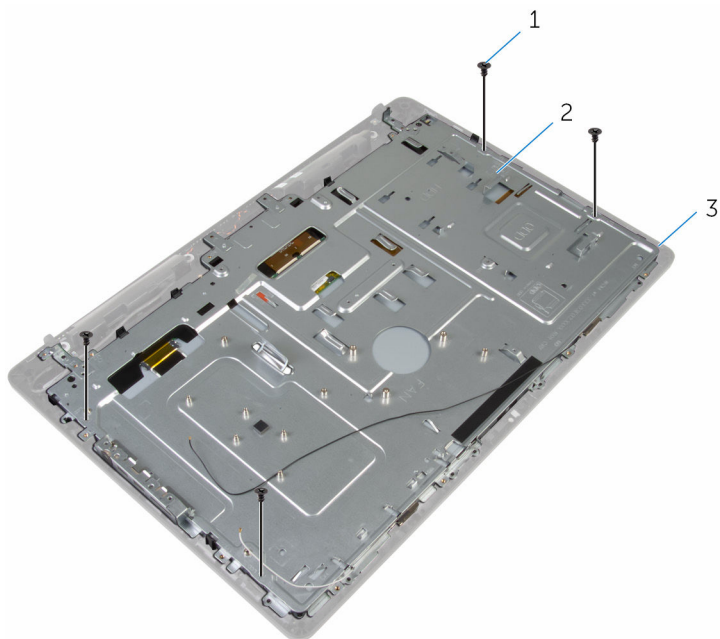

1 sekrup (4)

2 unit display

- 6** Lepaskan penutup tengah dari tab yang ada pada unit display.

- 7** Geser kabel display melalui slot pada dasar unit display.

8 Angkat penutup tengah dari unit display.

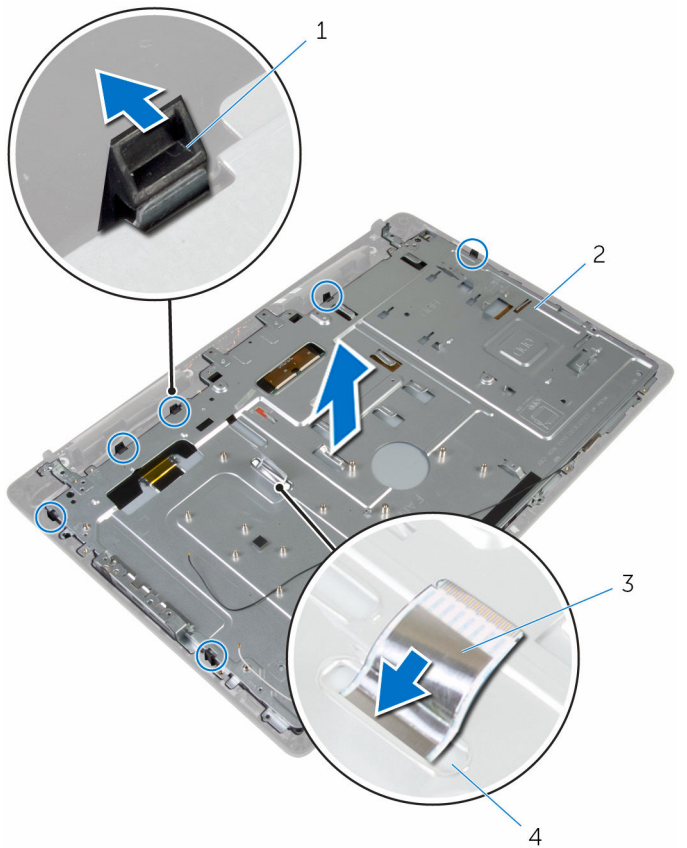

1 tab (6)

3 kabel display

2 penutup tengah

4 slot

# Memasang kembali penutup tengah

---

 **PERINGATAN:** Sebelum mengerjakan bagian dalam komputer, bacalah informasi keselamatan yang dikirimkan bersama komputer Anda dan ikuti langkah-langkah di [Sebelum Mengerjakan Bagian Dalam Komputer](#). Setelah mengerjakan bagian dalam komputer Anda, ikuti instruksi di [Setelah Mengerjakan Bagian Dalam Komputer](#). Untuk praktik terbaik tentang keselamatan lainnya, lihat home page Kepatuhan Regulatori di [www.dell.com/regulatory\\_compliance](http://www.dell.com/regulatory_compliance).

## Prosedur

 **PERHATIAN:** Pastikan tidak ada kabel yang diletakkan di bawah penutup tengah.

- 1 Sejajarkan slot pada penutup tengah dengan tab pada unit display,
- 2 Geser kabel display melalui slot pada penutup tengah.
- 3 Letakkan penutup tengah pada unit display dan tekan sampai tab tersebut terkunci ke tempatnya.
- 4 Pasang kembali sekrup yang menahan penutup tengah ke unit display.
- 5 Rutekan kabel antena, kabel kamera dan mikrofon, kabel board layar sentuh, kabel drive optik, dan kabel hard disk melalui pemandu perutean pada penutup tengah.
- 6 Tempelkan kabel board tombol kontrol ke penutup tengah.
- 7 Sambungkan kabel board layar sentuh dan lampu latar display ke panel display.

## Langkah-langkah berikutnya

- 1 Pasang kembali [penutup speaker](#).
- 2 Pasang kembali [braket pemasangan VESA](#).
- 3 Pasang kembali [board sistem](#).
- 4 Pasang kembali [kipas](#).
- 5 Pasang kembali [unit pendingin](#).
- 6 Pasang kembali [kartu nirkabel](#).

- 7 Pasang kembali [hard disk](#).
- 8 Pasang kembali [drive optik](#).
- 9 Pasang kembali [penutup belakang](#).
- 10 Pasang kembali [dudukan](#).



# Melepaskan kaki karet

---



**PERINGATAN:** Sebelum mengerjakan bagian dalam komputer, bacalah informasi keselamatan yang dikirimkan bersama komputer Anda dan ikuti langkah-langkah di [Sebelum Mengerjakan Bagian Dalam Komputer](#). Setelah mengerjakan bagian dalam komputer Anda, ikuti instruksi di [Setelah Mengerjakan Bagian Dalam Komputer](#). Untuk praktik terbaik tentang keselamatan lainnya, lihat home page Kepatuhan Regulatori di [www.dell.com/regulatory\\_compliance](http://www.dell.com/regulatory_compliance).

## Langkah-langkah sebelumnya

- 1 Lepaskan [dudukan](#).
- 2 Lepaskan [penutup belakang](#).
- 3 Lepaskan [drive optik](#).
- 4 Lepaskan [hard disk](#).
- 5 Lepaskan [kartu nirkabel](#).
- 6 Lepaskan [unit pendingin](#).
- 7 Lepaskan [kipas](#).
- 8 Lepaskan [board sistem](#).
- 9 Lepaskan [braket pemasangan VESA](#).
- 10 Lepaskan [penutup speaker](#).
- 11 Lepaskan [penutup tengah](#).

## Prosedur

- 1 Lepaskan sekrup yang menahan kaki karet ke unit display.

2 Angkat kaki karet dari bezel display.

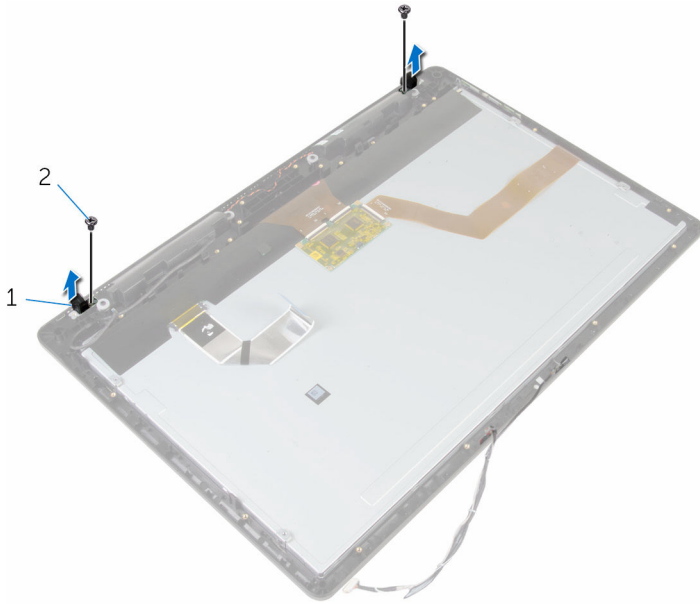

1 kaki karet (2)  
3 unit display

2 sekrup (2)

# Memasang kembali kaki karet

---



**PERINGATAN:** Sebelum mengerjakan bagian dalam komputer, bacalah informasi keselamatan yang dikirimkan bersama komputer Anda dan ikuti langkah-langkah di [Sebelum Mengerjakan Bagian Dalam Komputer](#). Setelah mengerjakan bagian dalam komputer Anda, ikuti instruksi di [Setelah Mengerjakan Bagian Dalam Komputer](#). Untuk praktik terbaik tentang keselamatan lainnya, lihat home page Kepatuhan Regulatori di [www.dell.com/regulatory\\_compliance](http://www.dell.com/regulatory_compliance).

## Prosedur

- 1 Sejajarkan lubang sekrup pada kaki karet dengan lubang sekrup pada bezel display.
- 2 Pasang kembali sekrup yang menahan kaki karet ke unit display.

## Langkah-langkah berikutnya

- 1 Pasang kembali [penutup tengah](#).
- 2 Pasang kembali [penutup speaker](#).
- 3 Pasang kembali [braket pemasangan VESA](#).
- 4 Pasang kembali [board sistem](#).
- 5 Pasang kembali [kipas](#).
- 6 Pasang kembali [unit pendingin](#).
- 7 Pasang kembali [kartu nirkabel](#).
- 8 Pasang kembali [hard disk](#).
- 9 Pasang kembali [drive optik](#).
- 10 Pasang kembali [penutup belakang](#).
- 11 Pasang kembali [dudukan](#).

# Melepaskan unit display

---



**PERINGATAN:** Sebelum mengerjakan bagian dalam komputer, bacalah informasi keselamatan yang dikirimkan bersama komputer Anda dan ikuti langkah-langkah di [Sebelum Mengerjakan Bagian Dalam Komputer](#). Setelah mengerjakan bagian dalam komputer Anda, ikuti instruksi di [Setelah Mengerjakan Bagian Dalam Komputer](#). Untuk praktik terbaik tentang keselamatan lainnya, lihat home page Kepatuhan Regulatori di [www.dell.com/regulatory\\_compliance](http://www.dell.com/regulatory_compliance).

## Langkah-langkah sebelumnya

- 1 Lepaskan [dudukan](#).
- 2 Lepaskan [penutup belakang](#).
- 3 Lepaskan [drive optik](#).
- 4 Lepaskan [hard disk](#).
- 5 Lepaskan [kartu nirkabel](#).
- 6 Lepaskan [unit pendingin](#).
- 7 Lepaskan [kipas](#).
- 8 Lepaskan [mikrofon](#).
- 9 Ikuti prosedur dari langkah 1 hingga langkah 4 di "[melepaskan kipas](#)".
- 10 Lepaskan [board sistem](#).
- 11 Lepaskan [braket pemasangan VESA](#).
- 12 Lepaskan [penutup speaker](#).
- 13 Lepaskan [speaker](#).
- 14 Lepaskan [board tombol kontrol](#).
- 15 Lepaskan [penutup tengah](#).
- 16 Lepaskan [kaki karet](#).

## Prosedur

Setelah melakukan tahap-tahap yang ada di dalam langkah-langkah sebelumnya, akan tersisa unit display.

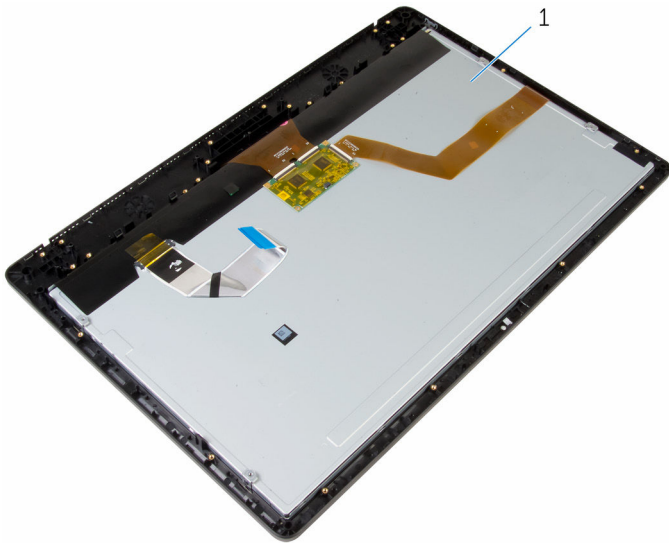

1 unit display

# Memasang kembali unit display

---

 **PERINGATAN:** Sebelum mengerjakan bagian dalam komputer, bacalah informasi keselamatan yang dikirimkan bersama komputer Anda dan ikuti langkah-langkah di [Sebelum Mengerjakan Bagian Dalam Komputer](#). Setelah mengerjakan bagian dalam komputer Anda, ikuti instruksi di [Setelah Mengerjakan Bagian Dalam Komputer](#). Untuk praktik terbaik tentang keselamatan lainnya, lihat home page Kepatuhan Regulatori di [www.dell.com/regulatory\\_compliance](http://www.dell.com/regulatory_compliance).

## Prosedur

Tempatkan unit display pada permukaan yang datar.

## Langkah-langkah berikutnya

- 1 Pasang kembali [kaki karet](#).
- 2 Pasang kembali [penutup tengah](#).
- 3 Pasang kembali [board tombol kontrol](#).
- 4 Pasang kembali [speaker](#).
- 5 Pasang kembali [penutup speaker](#).
- 6 Pasang kembali [braket pemasangan VESA](#).
- 7 Pasang kembali [board sistem](#).
- 8 Ikuti prosedur dari langkah 2 hingga langkah 5 di "[Memasang kembali kamera](#)".
- 9 Pasang kembali [mikrofon](#).
- 10 Pasang kembali [kipas](#).
- 11 Pasang kembali [unit pendingin](#).
- 12 Pasang kembali [kartu nirkabel](#).
- 13 Pasang kembali [hard disk](#).
- 14 Pasang kembali [drive optik](#).
- 15 Pasang kembali [penutup belakang](#).
- 16 Pasang kembali [dudukan](#).

# Menghapus Sandi yang Terlupakan

---



**PERINGATAN:** Sebelum mengerjakan bagian dalam komputer, bacalah informasi keselamatan yang dikirimkan bersama komputer Anda dan ikuti langkah-langkah di [Sebelum Mengerjakan Bagian Dalam Komputer](#). Setelah mengerjakan bagian dalam komputer Anda, ikuti instruksi di [Setelah Mengerjakan Bagian Dalam Komputer](#). Untuk praktik terbaik tentang keselamatan lainnya, lihat home page Kepatuhan Regulatori di [www.dell.com/regulatory\\_compliance](http://www.dell.com/regulatory_compliance).

## Prosedur

- 1 Lepaskan [dudukan](#).
- 2 Lepaskan [penutup belakang](#).
- 3 Cari lokasi jumper sandi pada board sistem.



**CATATAN:** Untuk informasi selengkapnya tentang lokasi jumper tersebut, lihat "[Komponen board sistem](#)".

- 4 Lepaskan plug jumper dari jumper sandi.

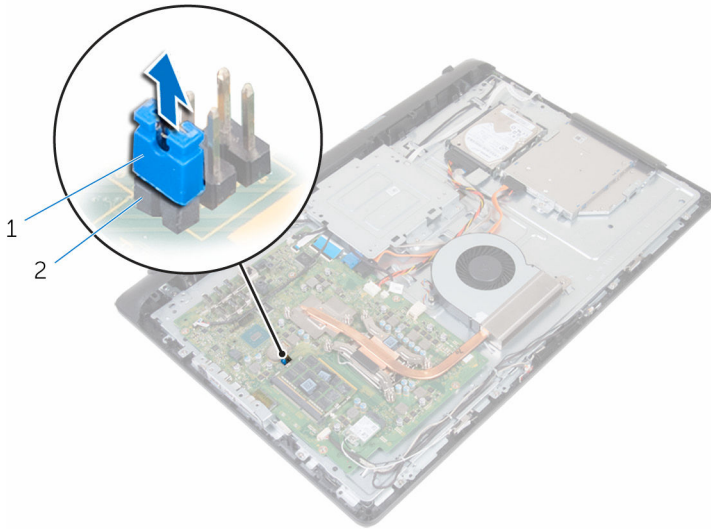

1 plug jumper

2 jumper sandi

- 5 Pasang kembali [penutup belakang](#).
- 6 Pasang kembali [dudukan](#).
- 7 Nyalakan komputer dan tunggu sampai sistem operasi dimuat semuanya.
- 8 Matikan komputer.
- 9 Lepaskan [dudukan](#).
- 10 Lepaskan [penutup belakang](#).



**11** Pasang kembali plug jumper pada jumper sandi.

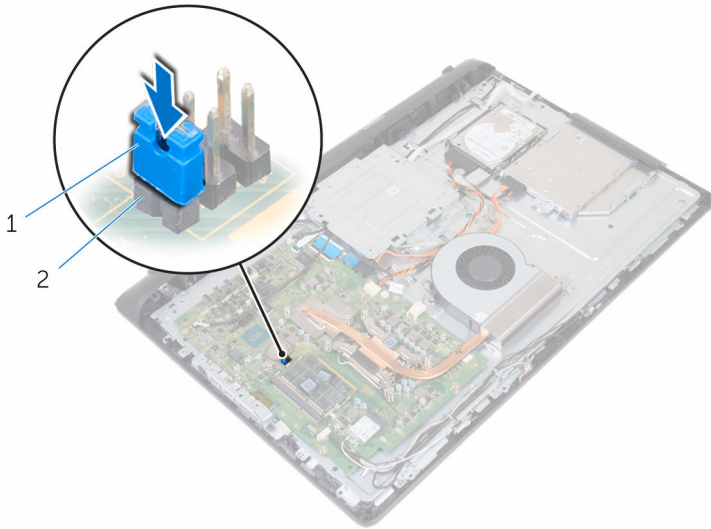

1 plug jumper

2 jumper sandi

**12** Pasang kembali [penutup belakang](#).

**13** Pasang kembali [dudukan](#).

# Menghapus Pengaturan CMOS

**⚠ PERINGATAN:** Sebelum mengerjakan bagian dalam komputer, bacalah informasi keselamatan yang dikirimkan bersama komputer Anda dan ikuti langkah-langkah di [Sebelum Mengerjakan Bagian Dalam Komputer](#). Setelah mengerjakan bagian dalam komputer Anda, ikuti instruksi di [Setelah Mengerjakan Bagian Dalam Komputer](#). Untuk praktik terbaik tentang keselamatan lainnya, lihat home page Kepatuhan Regulatori di [www.dell.com/regulatory\\_compliance](http://www.dell.com/regulatory_compliance).

## Langkah-langkah sebelumnya

- 1 Lepaskan [dudukan](#).
- 2 Lepaskan [penutup belakang](#).

## Prosedur

- 1 Cari lokasi jumper CMOS pada board sistem.
  - ✍ CATATAN:** Untuk informasi selengkapnya tentang lokasi jumper tersebut, lihat "[Komponen board sistem](#)".
- 2 Lepaskan plug jumper dari jumper sandi dan letakkan pada jumper CMOS.
- 3 Lepaskan plug jumper dari jumper CMOS dan pasang kembali pada jumper kata sandi.

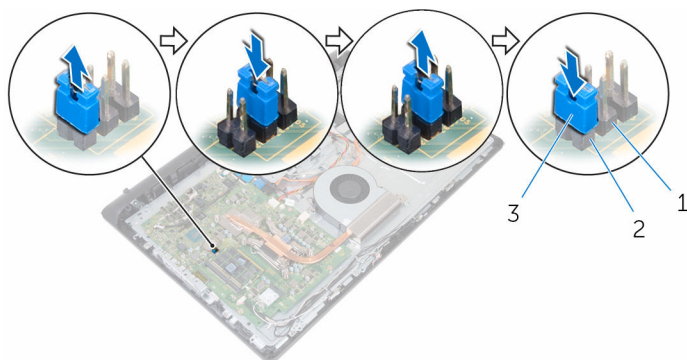

- 1 jumper CMOS
- 2 jumper sandi
- 3 plug jumper

## Langkah-langkah berikutnya

- 1 Pasang kembali [penutup belakang](#).
- 2 Pasang kembali [dudukan](#).

# Menjalankan Flashing BIOS

---

Anda mungkin perlu melakukan flash (pembaruan) pada BIOS ketika pembaruan tersedia atau setelah memasang kembali board sistem. Untuk menjalankan flashing BIOS:

- 1 Hidupkan komputer.
- 2 Kunjungi [www.dell.com/support](http://www.dell.com/support).
- 3 Klik **Product Support** (Dukungan Produk), masukkan Tag Servis dari komputer Anda lalu klik **Submit** (Ajukan).
  -  **CATATAN:** Jika Anda tidak memiliki Tag Servis, gunakan fitur deteksi otomatis atau ramban secara manual untuk melihat mode komputer Anda.
- 4 Klik **Drivers & downloads** (Driver & unduhan).
- 5 Pilih sistem operasi yang dipasang di komputer Anda.
- 6 Gulir ke bawah halaman dan luaskan **BIOS**.
- 7 Klik **Download File** (Unduh File) untuk mengunduh versi BIOS terbaru untuk komputer Anda.
- 8 Simpan file dan, setelah unduhan selesai, navigasikan ke folder tempat Anda menyimpan file update BIOS tersebut.
- 9 Klik dua kali pada ikon file pembaruan BIOS tersebut lalu ikuti petunjuk yang ditampilkan pada layar.

# Mendapatkan bantuan dan menghubungi Dell

---

## Sumber daya bantuan mandiri

Anda bisa mendapatkan informasi dan bantuan tentang produk dan layanan Dell dengan menggunakan sumber daya bantuan mandiri ini:

Informasi tentang produk dan layanan Dell.

[www.dell.com](http://www.dell.com)

Windows 8.1 dan Windows 10

aplikasi Dell Help & Support (Bantuan & Dukungan Dell)



Windows 10

Aplikasi Get started (Cara memulai)



Windows 8.1

Aplikasi Bantuan + Tips



Mengakses bantuan dalam Windows 8, Windows 8.1, dan Windows 10

Dalam pencarian Windows, ketik **Help and Support** (Bantuan dan Dukungan), dan tekan **Enter**.

Mengakses bantuan di dalam Windows 7

Klik **Mulai** → **Bantuan dan Dukungan**.

Bantuan online untuk sistem operasi

[www.dell.com/support/windows](http://www.dell.com/support/windows)  
[www.dell.com/support/linux](http://www.dell.com/support/linux)

Informasi pemecahan masalah, panduan pengguna, petunjuk pengaturan, spesifikasi produk, blog bantuan teknis, driver, pembaruan perangkat lunak, dan lain sebagainya



[www.dell.com/support](http://www.dell.com/support)

Pelajari tentang sistem operasi Anda, pengaturan dan cara penggunaan komputer Anda, pencadangan data, diagnostik, dan lain sebagainya.

Lihat *Saya dan Dell Saya* di [www.dell.com/support/manuals](http://www.dell.com/support/manuals).

## Menghubungi Dell

Untuk menghubungi Dell mengenai penjualan, dukungan teknis, atau masalah layanan pelanggan, lihat [www.dell.com/contactdell](http://www.dell.com/contactdell).

-  **CATATAN:** Ketersediaan bervariasi tergantung negara dan produk, dan beberapa layanan mungkin tidak tersedia di negara Anda.
-  **CATATAN:** Jika Anda tidak memiliki sambungan internet aktif, Anda dapat menemukan informasi kontak pada faktur pembelian, slip kemasan, tagihan, atau katalog produk Dell.